



# Én és a Dell számítógémem



-  **MEGJEGYZÉS:** A MEGJEGYZÉS olyan fontos információt tartalmaz, amely segít, hogy hatékonyabban használja a számítógépét.
-  **FIGYELMEZTETÉS:** A FIGYELMEZTETÉS hardvereszközökre veszélyes, illetve esetleg adatvesztést okozó problémákra hívja fel a figyelmet, és tájékoztat a problémák elkerülésének módjáról.
-  **VIGYÁZAT! A VIGYÁZAT!** jelzés az esetleges tárgyi és személyi sérülés, illetve az életveszély lehetőségére hívja fel a figyelmet.

**Copyright © 2014 Dell Inc. Minden jog fenntartva.** Ez a termék a szerzői jog védelmére vonatkozó amerikai és a nemzetközi törvények hatálya alá tartozik. A Dell™ és a Dell logó a Dell Inc. tulajdonában lévő márkanevek, az Egyesült Államokban és más joghatóságok alatt. Minden más itt említett név és márkanev az érintett vállalatok tulajdonát képezi.

# Tartalomjegyzék

<b>Windows 8.1 funkciók</b>	<b>12</b>
<b>Bejelentkezés</b>	<b>12</b>
Microsoft fiók	12
Helyi fiók	12
<b>A számítógép zárolása és a zárolás feloldása</b>	<b>12</b>
<b>Az asztal elérése</b>	<b>13</b>
<b>A számítógép kikapcsolása</b>	<b>13</b>
<b>Kezdőképernyő és mozaikok</b>	<b>14</b>
<b>Alkalmazások</b>	<b>15</b>
Egy alkalmazás bezárása	15
Alkalmazások illesztése	15
<b>További információk</b>	<b>15</b>
<b>A számítógép üzembe helyezése</b>	<b>16</b>
Csatlakozás az internetre	16
Internetkapcsolat helyi hálózaton (LAN) keresztül	16
Internetkapcsolat vezeték nélküli helyi hálózaton (WLAN) keresztül	16
Internetkapcsolat WWAN-on keresztül	17
A hang beállítása	18
Az 5.1/7.1-es hang beállítása	18
5.1-es hangszórók csatlakoztatása	19
7.1-es hangszórók csatlakoztatása	20
A nyomtató üzembe helyezése	21
A webkamera üzembe helyezése	22

Integrált webkamera	22
Külső webkamera	22
A Bluetooth beállítása	22
<b>A számítógép ismertetése</b>	<b>23</b>
<b>Tápegység</b>	<b>23</b>
<b>Akkumulátor</b>	<b>24</b>
<b>Gombelem</b>	<b>24</b>
<b>Érintőpad</b>	<b>25</b>
<b>Kijelző</b>	<b>25</b>
Érintőképernyő	25
3D	25
3D Kamera	26
<b>Billentyűzet</b>	<b>26</b>
Valódi billentyűzet	27
Billentyűzet háttérvilágítás	27
Képernyő-billentyűzet	28
Billentyűzet-csatlakozási típusok	28
Vezetékes	28
Vezeték nélküli	28
<b>Szervizcímke és expressz szervizkód</b>	<b>29</b>
A címke megkeresése a számítógépen	29
Dell terméktámogatási webhely	29
BIOS beállító program	29
<b>Tárolóeszköz</b>	<b>30</b>
Belső tárolóeszközök	30
Eltávolítható tárolóeszközök	30
Optikai meghajtók és lemezek	30
Memóriakártyák	31

<b>Memóriamodul</b>	<b>33</b>
<b>Alaplap</b>	<b>34</b>
<b>Lapkakészlet</b>	<b>35</b>
<b>Processzor</b>	<b>35</b>
<b>Ventilátor</b>	<b>36</b>
<b>Hővezető kenőanyag</b>	<b>36</b>
<b>Videokártya</b>	<b>37</b>
<b>TV tunerek</b>	<b>38</b>
Belső	38
Külső	38
<b>Hangszórók</b>	<b>39</b>
2.1-es hangszórók	39
5.1-es hangszórók	39
7.1-es hangszórók	39
<b>Webkamera</b>	<b>40</b>
<b>Hálózat</b>	<b>40</b>
Helyi hálózat (LAN)	40
Vezeték nélküli helyi hálózat - Wireless Local Area Network (WLAN)	41
Vezeték nélküli nagy kiterjedésű hálózat (WWAN)	41
Vezeték nélküli személyes hálózat - Wireless Personal Area Network (WPAN)	41
Modem	42
Útválasztó	42
Hálózati adapter (NIC)	42
Nagytávolságú vezeték nélküli hálózati (WWAN) adapter	43
Bluetooth	43
Kis hatótávolságú kommunikáció (NFC)	43

<b>A számítógép használata</b>	<b>44</b>
<b>Az akkumulátor töltése</b>	<b>44</b>
<b>A billentyűzet használata</b>	<b>44</b>
Gyorsgombok a billentyűzeten	44
Billentyűparancsok – Windows 8.1/Windows RT	47
A billentyűzet személyre szabása	48
A billentyűzet beviteli nyelvének módosítása	49
Számbillentyűzet használata laptopon	50
<b>Az érintőpad használata</b>	<b>50</b>
Kézmozdulatok az érintőpadon	51
Görgetés	51
Nagyítás	52
Elforgatás	53
Pöccintés	53
Gyorsindítás	54
<b>Az érintőképernyő használata</b>	<b>54</b>
Kézmozdulatok az érintőképernyőn	54
Nagyítás	55
Megnyomás	55
Pöccintés	55
Elforgatás	56
Görgetés	56
<b>A Bluetooth használata</b>	<b>57</b>
Bluetooth eszköz párosítása a számítógéppel	57
<b>A webkamera használata</b>	<b>58</b>
Állókép készítése	58
Videofelvétel készítése	58
A kamera és a mikrofon kiválasztása	58

<b>Portok és csatlakozók</b>	<b>59</b>
<b>Audio</b>	<b>59</b>
A hangportok típusai	59
USB	60
USB portok	60
USB-szabványok	61
<b>eSATA</b>	<b>61</b>
<b>VGA (Visual Graphics Array)</b>	<b>62</b>
<b>DVI (Digital Visual Interface)</b>	<b>62</b>
<b>DisplayPort</b>	<b>62</b>
Mini-DisplayPort	62
A DisplayPort előnyei	63
<b>HDMI</b>	<b>63</b>
A HDMI előnyei	63
Mini HDMI	63
Micro HDMI	64
<b>S/PDIF</b>	<b>64</b>
<b>Szoftverek és alkalmazások</b>	<b>65</b>
<b>Computrace</b>	<b>65</b>
A Computrace engedélyezése	66
Segítségkérés a Computrace-szel kapcsolatban	66
<b>My Dell Downloads</b>	<b>66</b>
<b>My Dell</b>	<b>67</b>
A My Dell letöltése és frissítése	67
A My Dell megnyitása:	67
PC Checkup	67

<b>Solution Station</b>	<b>68</b>
A Solution Station ajánlatai	69
<b>Quickset</b>	<b>69</b>
A Quickset telepítése	70
<b>NVIDIA 3D alkalmazások</b>	<b>70</b>
3D játékok játszása	70
Gyorsgombok a billentyűzeten	71
<b>DellConnect</b>	<b>72</b>
<b>Az operációs rendszer visszaállítása</b>	<b>73</b>
<b>Rendszer-visszaállítási opciók</b>	<b>73</b>
<b>Dell Backup and Recovery</b>	<b>74</b>
Dell Backup and Recovery Basic	74
A Dell Backup and Recovery megnyitása	74
Helyreállító adathordozók létrehozása	75
A számítógép visszaállítása	75
Dell Backup and Recovery Premium	75
Váltás Dell Backup and Recovery Premium-ra	75
Rendszeradatok visszaállítása	75
Adott fájlok vagy mappák visszaállítása a teljes rendszerháttérmentésből	75
Adott fájlok vagy mappák visszaállítása a fájlmappa visszaállításból	76
Teljes rendszer háttérmentésének létrehozása	76
<b>Dell DataSafe Local Backup</b>	<b>76</b>
Dell DataSafe Local Backup	77
Dell DataSafe Local Backup Basic	77
A Dell DataSafe Local Backup indítása	77
Rendszer-visszaállító lemezek létrehozása	77



A számítógép visszaállítása korábbi dátumra vagy gyári beállításokra	77
Dell DataSafe Local Backup Premium	78
Frissítés Dell DataSafe Local Backup Premium alkalmazásra	78
Rendszeradatok visszaállítása	78
Adatok visszaállítása a Fájlok és mappák háttérmentéséből	78
Adott fájlok vagy mappák visszaállítása a teljes rendszerháttérmentéséből	78
Adott fájlok vagy mappák visszaállítása a fájlok és mappák háttérmentéséből	78
<b>Dell Factory Image Restore (Dell gyári rendszerkép-visszaállítás)</b>	<b>79</b>
Belépés a Dell Factory Image Restore programba	79
A Dell Factory Image Restore indítása	80
<b>Rendszer-visszaállítás</b>	<b>81</b>
Windows 8.1	81
A rendszer-visszaállítás használata	81
Az utolsó rendszer-visszaállítás visszavonása	81
Windows 7	82
A rendszer-visszaállítás használata	82
Az utolsó rendszer-visszaállítás visszavonása	82
<b>Operációs rendszer telepítőlemeze</b>	<b>83</b>
Az operációs rendszer visszaállítása az operációs rendszer lemezről	83
Helyreállító adathordozók	83
A rendszer visszaállítása helyreállító adathordozó segítségével	84
<b>Hibaelhárítás</b>	<b>85</b>
Alapvető hibakeresési lépések	85

<b>Diagnosztika</b>	<b>85</b>
Rendszerindítás előtti rendszerfelmérés (PSA)	85
A PSA indítása	86
Továbbfejlesztett rendszerindítás előtti rendszerfelmérés (ePSA)	86
LCD BIST	87
Az LCD BIST indítása	87
Az ePSA indítása	88
Hangjelzések	89
<b>BIOS</b>	<b>90</b>
BIOS beállítások módosítása	90
Belépés a BIOS beállítási programba	90
A BIOS jelszó átállítása	91
A CMOS elem eltávolítása	91
Az alaplapp ugratójának használata	91
Rendszerindítási sorrend módosítása	92
A Rendszerindító menü használata	92
A BIOS beállítási program használata	92
<b>Segítségnyújtás, a Dell elérhetőségei</b>	<b>93</b>
Segítségnyújtás	93
A Dell elérhetőségei	93
<b>Hivatkozások</b>	<b>94</b>
A számítógép karbantartása	94
Energiagazdálkodás	94
Az energiaellátási beállítások konfigurálása	95

A főkapcsoló magatartásának konfigurálása	96
Az akkumulátor élettartamának növelése	96
Dell hosszú élettartam üzemmód	97
Dell asztali mód	98
<b>Áttelepítési javaslatok</b>	<b>98</b>
Áttelepítés Windows operációs rendszerről egy újabb verziójú operációs rendszerre	98
<b>Ergonómiai utasítások</b>	<b>99</b>
<b>A Dell és a környezet</b>	<b>101</b>
<b>Jogszabályi megfeleléssel kapcsolatos irányelvek (Regulatory Compliance Policy)</b>	<b>102</b>
A Regulatory Compliance weboldal kapcsolattartási adatai	102
További megfeleléségi tudnivalók	102

# Windows 8.1 funkciók

---

## Bejelentkezés

A Windows 8.1-ba bejelentkezhetsz Microsoft fiókjával vagy egy helyi fiókkal.

### Microsoft fiók

 **MEGJEGYZÉS:** Ha első alkalommal jelentkezik be Microsoft fiókjával, a számítógépnek kapcsolódnia kell az internethez.

A Microsoft fiók használatával szinkronizálja többek között a beállításokat és egyéni beállításokat Microsoft fiókja és más olyan Windows 8.1 eszközök között, amelyeket ugyanazzal az e-mail azonosítóval ér el. Ez csatlakozik az e-mail, a OneDrive és egyéb, a számítógépén található kapcsolódó fiókokhoz is, amelyekhez felhasználói fiókkal rendelkezik. A számítógép beállításai elmentődnek a Microsoft fiókban, így azokat szükség esetén vissza tudja állítani.

Ha meglévő Microsoft fiókkal szeretne bejelentkezni, írja be e-mail azonosítóját és jelszavát.

Egy új Microsoft fiók létrehozásához koppintson vagy kattintson az **Új e-mail cím regisztrálása** lehetőségre

### Helyi fiók

Koppintson vagy kattintson a **Bejelentkezés Microsoft-fiók nélkül lehetőségre**, és kövesse a képernyőn látható utasításokat.

## A számítógép zárolása és a zárolás feloldása

A számítógép zárolása:

1. Lépjen a vezérlőgombok oldalsávjára, vagy koppintson/kattintson a **Kezdőképernyőre**.
2. Koppintson vagy kattintson a fiókja ikonjára a jobb felső sarokban, majd válassza a **Zárolás lehetőséget**.

A számítógép zárolásának feloldása:

1. Pöccintsen felfele a képernyő alsó részéről (vagy ha billentyűzetet használ, nyomja meg bármelyik gombot) a zárolt képernyő feloldásához.
2. A bejelentkezés képernyőn jelentkezzen be számítógépére azzal a módszerrel, amellyel szeretne.

 **MEGJEGYZÉS:** Ha más módon szeretne bejelentkezni, koppintson vagy kattintson a **Bejelentkezési lehetőségekre**, és nézze meg az elérhető lehetőségeket.

## Az asztal elérése

Az asztal felhasználói felület eléréséhez — amilyen a Windows korábbi verzióiban szerepel — koppintson vagy kattintson az **Asztal** vezérlőgombra a **kezdőképernyőn**.

## A számítógép kikapcsolása

A Start képernyőn a bekapcsolás ikonra kattint vagy fölé viszi az egeret  →  
Leállítás

## Vezérlőgombok

A vezérlőgombok gyors hozzáférést biztosítanak a leggyakoribb feladatokhoz, ilyen a keresés, a megosztás, a beállítások és így tovább.

A vezérlőgomb oldalsávon megjelenik az aktív vezérlőgombok listája a képernyő vagy alkalmazás függvényében. A vezérlőgomb oldalsáv megnyitásához pöccintsen befele a képernyő jobb oldaláról, vagy vigye az egérmutatót a képernyő felső vagy jobb alsó sarkába. Ha többérintéses érintőpadot használ, pöccintsen befele az érintőpad jobb széléről.

A leggyakoribb vezérlőgombok: Keresés, Megosztás, Kezdőképernyő, Eszközök és Beállítások.



### Keresés

Segít megtalálni a számítógépen és az interneten az alkalmazásokat, beállításokat és fájlokat.



### Megosztás

Lehetővé teszi, hogy képeket, hivatkozásokat és más tiszteket osszon meg barátaival és a közösségi oldalakon.



### Kezdőképernyő

Váltogat a Kezdőképernyő és az utoljára használt alkalmazás között.



### Eszközök

Innen elküldheti a fájlokat a nyomtatóhoz, más számítógépre stb. Küldhet videókat és hanganyagokat is a támogatott eszközökre, például TV-re.



### Beállítások

Hozzáférést biztosít az értesítésekhez, hangerő-szabályozáshoz, fényerő-szabályozáshoz és más számítógép-beállításokhoz.

## Kezdőképernyő és mozaikok

A kezdőképernyőről elérhetőek az alkalmazások, barátok, fájlok, mappák stb. Mozaikok hozzáadásával, átméretezésével vagy törlésével személyre szabhatja a kezdőképernyőt. A mozaikokat át is helyezheti, és csoportosíthatja őket.

A mozaikok némelyike automatikusan frissül, így láthatja a legújabb híreket, állapotfrissítéseket és így tovább.

A kezdőképernyőről keresést is indíthat, ha beírja a keresőszót és koppint, vagy megnyomja az <Enter> billentyűt.

# Alkalmazások

Az apps (alkalmazások) olyan programok, amelyeket azzal a céllal hoztak létre, hogy használják a Windows 8.1. metro interfészét. Az apps (alkalmazások) teljes képernyős üzemmódban futnak. Ezeket az alkalmazásokat külön a Windows 8.1 interfészhez tervezték. Az alkalmazás indításához koppintson vagy kattintson az alkalmazás mozaikjára.

## Egy alkalmazás bezárása

- Ha érintőképernyőt használ, húzza az alkalmazást a képernyő aljára, és engedje el.
- Ha egeret használ, kattintson, és húzza az alkalmazást a képernyő felső részéről az aljára, és engedje el.

## Alkalmazások illesztése

Egyszerre két alkalmazást is megtekinthet, ha összeilleszti őket.

Az alkalmazások összeillesztéséhez:

1. Nyissa meg a két alkalmazást.
2. Húzza át az egyik alkalmazást a képernyő jobb oldalára, hogy dokkolja azt.
3. Húzza át a másik alkalmazást a képernyő bal oldalára, hogy dokkolja azt.  
Az alkalmazásokat át is méretezheti, ha lenyomja az átméretezés gombot, és húzza.

## További információk

A Windows 8.1-ről és az új funkciókról az alábbi helyeken talál további útmutatót:

- **Segítség + Típek** csempe
- [dell.com/support](http://dell.com/support)
- [microsoft.com](http://microsoft.com)

# A számítógép üzembe helyezése

A beállítási eljárás az Ön számítógépétől függően eltérő lehet. Az ön számítógépének vagy táblagépének megfelelő telepítési utasításokat lásd a számítógéphez mellékelt *Gyors üzembe helyezési* útmutatóban vagy a [dell.com/support](http://dell.com/support) címen.

## Csatlakozás az internetre

Ön kábel, DSL, betárcsázás, vagy WWAN csatlakozás segítségével csatlakoztathatja számítógépét az internetre. Emellett telepíthet vezetékes vagy vezeték nélküli útválasztót is, hogy a kábeles vagy DSL internetkapcsolatot több eszközön megossza. Egyes kábel- és DSL modemek beépített vezeték nélküli útválasztót is tartalmaznak.

 **MEGJEGYZÉS:** Mielőtt a számítógépet kábel- vagy DSL modemmel csatlakoztatná az internethez, ellenőrizze, hogy a szélessávú modem és a router konfigurálva legyenek. A modem és a router beállításával kapcsolatban forduljon internetszolgáltatójához.

## Internetkapcsolat helyi hálózaton (LAN) keresztül

1. Csatlakoztassa az Ethernet kábelt a modemhez vagy routerhez és a számítógépéhez.
2. Ellenőrizze az aktivitást jelző fényeket a modemén és a routeren, illetve a számítógépén.  
 **MEGJEGYZÉS:** Lehetnek olyan számítógépek, amelyek tevékenységét nem jelzi jelzőfény.
3. Az internetkapcsolat ellenőrzéséhez nyissa meg a webböngészőt.

## Internetkapcsolat vezeték nélküli hálózaton (WLAN) keresztül

 **MEGJEGYZÉS:** Ellenőrizze, hogy a számítógépen engedélyezve legyen a Wi-Fi. A vezeték nélküli kapcsolat engedélyezésével kapcsolatos további tudnivalókat a számítógéphez csatolt *Gyors üzembe helyezési* útmutatóban, illetve a [dell.com/support](http://dell.com/support) oldalon talál.

## Windows 8.1/Windows RT

1. Ellenőrizze, hogy a számítógépen vagy táblagépen engedélyezve legyen a vezeték nélküli kapcsolat.
2. A vezérlőgombok oldalsávból válassza ki a **Beállításokat**.
3. Válassza ki: .
4. Kattintson arra a hálózatra, amelyhez kapcsolódni szeretne.



5. Ha kéri a rendszer, adja meg a hálózati jelszavát.

 **MEGJEGYZÉS:** Lehet, hogy a router beállítása során már konfigurálta a hálózati jelszót, vagy a router rendelkezik alapértelmezett hálózati jelszóval. További információért forduljon a router gyártójához.

6. Fájlmegosztás be-/kikapcsolása (opcionális).

## Windows 7

1. Ellenőrizze, hogy a számítógépen vagy táblagépen engedélyezve legyen a vezeték nélküli kapcsolat.

2. Az értesítési területen válassza: .

3. Kattintson arra a hálózatra, amelyhez kapcsolódni szeretne.

4. Ha kéri a rendszer, adja meg ismét a hálózati jelszavát.

 **MEGJEGYZÉS:** Előfordulhat, hogy a router beállítása során konfigurálta a hálózati kulcsot, vagy a router alapértelmezett hálózati kulccsal rendelkezik. További információért forduljon a router gyártójához.

5. Fájlmegosztás be-/kikapcsolása (opcionális).

## Internetkapcsolat WWAN-on keresztül

WWAN kapcsolat esetében nincs szükség modemre vagy routerre ahhoz, hogy a laptop vagy táblagép az internethez csatlakozzon. A számítógép WWAN kártyája közvetlenül csatlakozik a szolgáltató hálózatához, akárcsak a mobiltelefon esetében.

Ha a táblagépet hálózati szerződéssel vásárolta, előfordulhat, hogy az internet már aktiválva van.

## Windows 8.1/Windows RT

1. Ellenőrizze, hogy a számítógépen vagy táblagépen engedélyezve legyen a vezeték nélküli kapcsolat.

2. A vezérlőgombok oldalsávból válassza ki a **Beállításokat**.

3. Válassza ki: .

4. Kattintson arra a hálózatra, amelyhez kapcsolódni szeretne.

## Windows 7

1. Kattintson a **Start** gombra , írja be a keresőbe, hogy **Mobile Broadband Utility** (Mobil szélessáv segédprogram), majd nyomjon <Enter>-t.

2. A Mobile Broadband Utility ablakban kattintson a **Csatlakozás** gombra.

## A hang beállítása

A Dell laptopok és táblagépek beépített hangszórókkal rendelkeznek, amelyek támogatják a kétcsatornás hangot. A hangszórókat úgy használhatja, hogy lejátssza az adathordozót, és beállítja a hangerőt a kívánt szintre.

A Dell számítógépeken és táblagépeken található egy 3,5 mm-es hangport is, amellyel külső hangszórókat csatlakoztathat. Ha két csatornával rendelkező audioeszközt állít be, csatlakoztassa a hangszórókat a 3,5 mm-es fejhallgató porthoz vagy az audio porthoz.

A Dell asztali gépek támogathatják az 5.1/7.1-es hangot is. Ha 5.1/7.1-es hangot állít be, a legjobb hangkimenet érdekében csatlakoztatnia kell a hangszórókat a megfelelő portokhoz.

 **MEGJEGYZÉS:** A számítógépén elérhető portokkal kapcsolatos további információt a [dell.com/support](https://dell.com/support) oldalon a *Specifications* (Műszaki adatok) alatt talál.

 **MEGJEGYZÉS:** A legjobb eredmények érdekében a hangszórókat a hozzájuk mellékelt utasításokban ismertetett módon helyezze el.

 **MEGJEGYZÉS:** A különálló hangkártyát tartalmazó számítógépek esetében a hangszórókat a kártya csatlakozóihoz csatlakoztassa.



### Az 5.1/7.1-es hang beállítása

A számítógép konfigurálása többcsatornás hangkimenet biztosítására.

#### Windows 8.1

1. Nyomja meg a **Search** (Keresés) vezérlőgombot.
2. Kattintson a **Settings** (Beállítások) gombra, és írja be a keresőablakba, hogy Audio.
3. Kattintson a(z) **Manage Audio Devices** (Audioeszközök kezelése) lehetőségre.
4. Kattintson a **Speaker/Headphones** (Hangszórók/Fejhallgatók) lehetőségre.
5. Kattintson a **Next** (Tovább) gombra.
6. Kattintson a **Configure** (Konfigurál) lehetőségre, majd a **Test** (Teszt) opcióra. Minden hangszóróból kell hallania hangot.
7. Kattintson a **Finish** (Befejezés) gombra.

## Windows 7

1. Kattintson a **Start** gombra,  írja be a keresőmezőbe a **Sound (Hang)** szót, majd kattintson az **"<Enter>-re**. A megjelenő eredmények között kattintson a **Hang-ra**. Egy másik lehetőség: kattintson a **Start**  → **Vezérlőpult** → **Hardver és hang** → **Hang** lehetőségre.
2. Válassza ki a **Hangszórókat**, és kattintson a **Beállításra**  
Megjelenik a **Konfigurációk kiválasztása** ablak.
3. A **Hangcsatornák** alatt válasszon ki egy hangszóró konfigurációt, és kattintson a **Teszt** lehetőségre. Minden hangszóróból hangot kell hallania.
4. Kattintson a **Next (Tovább)** gombra, és kövesse a képernyőn megjelenő utasításokat.

### 5.1-es hangszórók csatlakoztatása

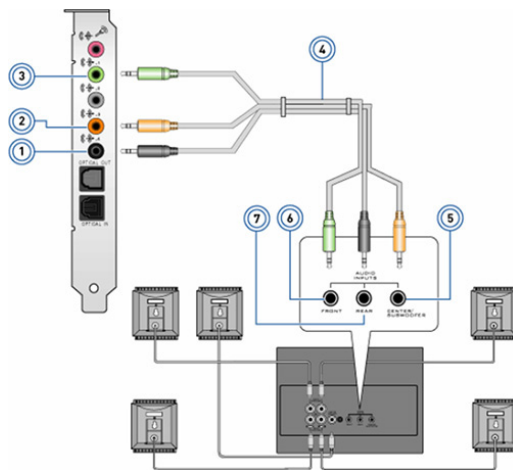

- |   |   |   |   |
|---|---|---|---|
| 1 | Hátsó audiocsatlakozó a számítógépen          | 5 | Középső/LFE térhangzás kimenet a hangszórón |
| 2 | Középső/LFE térhangzás kimenet a számítógépen | 6 | Elülső audiocsatlakozó a hangszórón         |
| 3 | Elülső audiocsatlakozó a számítógépen         | 7 | Hátsó audiocsatlakozó a hangszórón          |
| 4 | 5.1 csatornás hangkábel                       |   |   |

## 7.1-es hangszórók csatlakoztatása

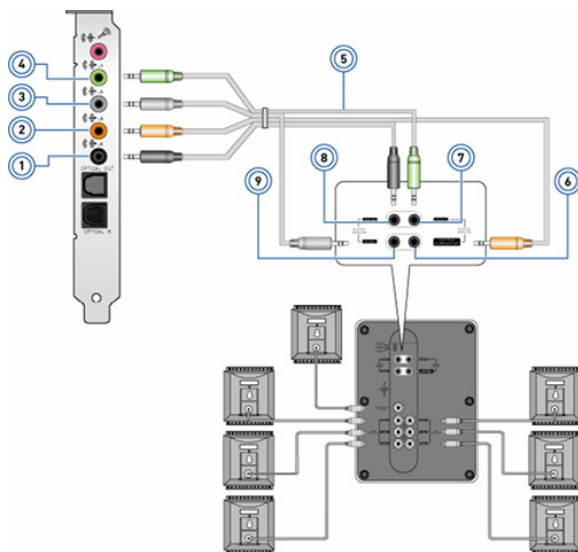

- |   |   |   |   |
|---|---|---|---|
| 1 | Hátsó audiocsatlakozó a számítógépen          | 6 | Középső/LFE térhangzás kimenet a hangszórón |
| 2 | Középső/LFE térhangzás kimenet a számítógépen | 7 | Elülső audiocsatlakozó a hangszórón         |
| 3 | Oldalsó audiocsatlakozó a számítógépen        | 8 | Hátsó audiocsatlakozó a hangszórón          |
| 4 | Elülső audiocsatlakozó a számítógépen         | 9 | Oldalsó audiocsatlakozó a hangszórón        |
| 5 | 7.1 csatornás hangkábel                       |   |   |

## A nyomtató üzembe helyezése

A nyomtatót USB-n keresztül csatlakoztathatja a számítógéphez. Egyes nyomtatókat Wi-Fi és Bluetooth kapcsolaton keresztül is csatlakoztatni lehet.

 **MEGJEGYZÉS:** A nyomtató - típusától függően - eltérő tulajdonságokat támogathat és eltérőek lehetnek az üzembe helyezés lépései is.

A nyomtató beállítására vonatkozó további információkat tekintse meg a nyomtatóhoz kapott dokumentációban.

Amennyiben vezetékes nyomtatót telepít, a lépések végrehajtása előtt USB kábellel csatlakoztassa a nyomtatót a számítógéphez. Ha vezeték nélküli nyomtatót telepít, kövesse a nyomtató dokumentációjában leírt utasításokat.

### Windows 8.1

1. Nyomja meg a **Keresés** vezérlógombot.
2. Kattintson a **Beállításokra**, és írja be a keresőmezőbe: **Eszközök**.
3. Kattintson az **Eszközökre**, és kövesse a képernyőn megjelenő utasításokat.

 **MEGJEGYZÉS:** Ha már telepítette a nyomtatóját, akkor annak meg kell jelennie a jobb oldalon található listán. Amennyiben a nyomtató nem szerepel a listán, kattintson az **Eszköz hozzáadása** lehetőségre az eszközlista felső részén. A telepítéshez válassza ki a nyomtatót a listáról. A nyomtató beállítására vonatkozó további információkat tekintse meg a nyomtatóhoz kapott dokumentációban.

### Windows 7

1. Kattintson a **Start**  → **Eszközök és nyomtatók** lehetőségre.
2. Kattintson a **Nyomtató hozzáadása** lehetőségre. Megjelenik a **Nyomtató hozzáadása varázsló**.
3. Kövesse a **Nyomtató hozzáadása varázsló** utasításait.

 **MEGJEGYZÉS:** A nyomtató hozzáadása közben megjelenhet a felszólítás, hogy telepítse a nyomtató illesztőprogramját. Használja a nyomtatóhoz mellékelt adathordozót, vagy töltsse le az illesztőprogramokat a nyomtató gyártójának weboldaláról. A nyomtató beállítására vonatkozó további információkat tekintse meg a nyomtatóhoz kapott dokumentációban.

## A webkamera üzembe helyezése

### Integrált webkamera

Az integrált webkamera a laptop képernyőjén vagy a külső kijelzőn található. Ha a webkamerát a számítógéppel együtt megrendelte, azt úgy szállítják, hogy az illesztőprogramok és szoftverek telepítve vannak rá. A számítógéphez mellékelt adathordozókat csak újratelepítésre kell használnia. A webkamerával kapcsolatos további információért lásd: „A webkamera használata”.

### Külső webkamera

A meghajtók és a webkamera összes jellemzőjének használatához szükséges egyéb szoftverek telepítéséhez használja a webkamerához kapott adathordozót. További információt a webkamera dokumentációjában talál.

### A Bluetooth beállítása

A vezeték nélküli rendszer bekapcsolásával kapcsolhatja be számítógépén a Bluetooth-t. A legtöbb laptopot és tabletet beépített Bluetooth kártyával szállítják.

Ha valamilyen eszközt szeretne párosítani számítógépéhez vagy laptopjához, tekintse meg az eszköz dokumentációját.

 **MEGJEGYZÉS:** Ha nem tudja, hogy számítógépe vagy táblagépe tartalmaz-e belső Bluetooth kártyát, nézze meg a számítógép vagy táblagép *műszaki adatait* itt: **dell.com/support**.

# A számítógép ismertetése

---

## Tápegység

A tápegységek célja, hogy áramot biztosítsanak a hordozható számítógépeknek és bizonyos asztali számítógépeknek. A DELL tápegység-készlet a tápegységből és a tápkábelből áll. A tápegység besorolása (65 W, 90 W stb.) attól függ, hogy milyen számítógéphez készült, és a tápkábelek a szállítási országtól függően különböznek.

△ **FIGYELMEZTETÉS:** A számítógép károsodásának elkerülése érdekében javasoljuk, hogy kizárólag a számítógépéhez mellékelt tápegységet vagy a Dell által jóváhagyott csere-tápegységet használja.



# Akkumulátor

Az akkumulátorokat elsősorban energiabesorolásuk alapján osztályozzák, pl. 45 WHr, 65 WHr stb. Az akkumulátor lehetővé teszi, hogy az eszközt olyankor is használja, amikor nincs hálózati aljzathoz csatlakoztatva.

Az akkumulátor élettartamának azoknak az alkalmaknak a számát nevezzük, ahányszor az akkumulátor feltölthető és lemeríthető anélkül, hogy a működési idő jelentősen csökkenne. Ha az akkumulátor élettartama a végéhez ért, ki kell cserélnie az akkumulátort.

A számítógépmoddeltől függően az akkumulátor lehet a felhasználó által cserélhető, vagy a cserét Dell szerviztechnikusnak kell elvégeznie.

 **MEGJEGYZÉS:** A nagykapacitású akkumulátorok élettartama általában hosszabb, mivel ezeket ritkábban kell tölteni, mint az alacsony kapacitású akkumulátorokat.

 **MEGJEGYZÉS:** Az akkumulátor élettartamának növelése érdekében lásd: „Az akkumulátor élettartamának növelése”.

## Gombelem

A gombelem látja el energiával a CMOS chipet, ha a számítógép ki van kapcsolva. A CMOS chip tartalmazza a dátumot, időt, illetve a számítógép egyéb konfigurációs adatait.

Normál használati körülmények között a gombelem évekig tart.

A gombelem élettartamát befolyásolja az alaplapp típusa, a hőmérséklet, az, hogy a számítógép mennyi ideig van kikapcsolva és így tovább.





# Érintőpad

Az érintőpad a legtöbb laptopon megtalálható, és azokat a funkciókat biztosítja, mint az egér. Érintés-érzékeny felülete érzékeli a mozgást és az ujj(ak) helyzetét. Az érintőpaddal mozgatható a kurzor, áthúzhatóak a kiválasztott elemek, a felületre való koppintással pedig kattintani lehet. A kézmozdulatot felismerő érintőpadok támogatják a kézmozdulatokat, például zoomolást, csippentést, elforgatást, görgetést stb. Külső érintőpad is vásárolható.

 **MEGJEGYZÉS:** Az érintőpad használatával kapcsolatos információkért lásd: „[Az érintőpad használata](#)”.

## Kijelző

A kijelzőket a képernyőméret, felbontás, színterjedelem stb. alapján soroljuk be. Általánosságban elmondhatjuk, hogy egy magasabb felbontású és jobb szintámogatású képernyő jobb képminőséget eredményez. Egyes külső kijelzők USB-porttal, memóriakártya-olvasóval stb. is rendelkeznek.

Bizonyos kijelzők olyan funkciókat is támogatnak, mint az érintőképernyő, 3D és a vezeték nélküli kapcsolat.

## Érintőképernyő

Az érintőképernyő egy olyan kijelzőeszköz, amely lehetővé teszi az interaktív kapcsolatot a kijelzőn megjelenő elemekkel úgy, hogy egér, érintőpad vagy billentyűzet helyett a képernyőt érintjük meg. Az érintőképernyő működtethető ujjbeggyel vagy más passzív eszközzel, például érintőceruzával. Érintőképernyőt leggyakrabban a telefonok, táblagépek, számítógépek stb. használnak. Leggyakrabban használt érintőképernyő-technológiák: kapacitív érintés és rezisztív érintés.

 **MEGJEGYZÉS:** Nem minden számítógép támogatja az érintőképernyőket.

 **MEGJEGYZÉS:** Az érintőképernyők használatával kapcsolatos információkat lásd: „[Az érintőképernyő használata](#)”.

## 3D

A 3D képességgel rendelkező kijelzők képesek 3D képek és videók megjelenítésére. A 3D úgy működik, hogy különböző 2D képet mutat a bal és a jobb szemnek. Ezeket a képeket az agy kombinálja, és úgy értelmezi, mint egy mélységgel rendelkező képet.

 **MEGJEGYZÉS:** Ahhoz, hogy 3D képeket nézhessen, speciális 3D szemüvegre lehet szükség.

## 3D Kamera

A 3D kamera segítségével háromdimenziós képeket rögzíthet és továbbíthat, a beépített érzékelők segítségével lehetővé válik a tárgyak távolságának, méretének, kiterjedésének érzékelése. Ez javítja az interaktivitás minőségét videokonferenciák, on-line szerencsejáték stb. során.

## Vezeték nélküli kijelző

A vezeték nélküli funkció lehetővé teszi, hogy a számítógép kijelzőjét kábelek nélkül megoszthassa egy kompatibilis TV-készüléken. Nézze meg a TV-készülék leírásában, hogy a készüléke támogatja-e ezt a funkciót.

A vezeték nélküli kijelző használatához minimum az alábbiakra van szükség:

Processzor	Intel Core i3-3xx
Videovezérlő	Intel HD Graphics
WLAN kártya	Intel Centrino 6100/6200/6300 vagy Intel Centrino Advanced-N + WiMAX 6250
Operációs rendszer	Windows 7 vagy fejlettebb.
Illesztőprogram	A legújabb vezeték nélküli kártya illesztőprogramok és az Intel Wireless Display Connection Manager elérhető itt: <b>dell.com/support</b> .

 **MEGJEGYZÉS:** Nem minden számítógép támogatja a vezeték nélküli kijelzés funkciót.

## Billentyűzet

A billentyűzeten keresztül karaktereket írhat be és speciális funkciókat hajthat végre a billentyűparancsok használatával. A billentyűk száma, illetve az elérhető karakterek a szállítási ország függvényében eltérhetnek.

A laptopok beépített billentyűzettel rendelkeznek. A táblagépek billentyűzete általában a képernyőn található, egyes táblagépek támogatják a külső billentyűzetet is. A Dell asztali számítógépek külső billentyűzettel rendelkeznek, amely USB-n vagy vezeték nélküli jellel csatlakozik.

A billentyűzeten általában elérhető billentyűk:

- Alfanumerikus billentyűk betűk, számok, írásjelek és szimbólumok bevitelére
- Multimédiás és alkalmazás billentyűparancsok
- Kontrollbillentyűk mint pl. <Ctrl>, <Alt>, <Esc> és a Windows billentyű
- Bizonyos feladatok elvégzésére vagy funkciók elindítására használatos billentyűparancsok

- Funkcióbillentyűk, <F1> - <F12>
- Navigációs billentyűk, amelyekkel a kurzor a dokumentumon vagy ablakon belül mozgatható: <Home>, <End>, <Page Up>, <Page Down>, <Delete>, <Insert>, illetve a nyíl billentyűk

## Valódi billentyűzet

Valódi billentyűzetet a laptopok és az asztali számítógépek használnak. A laptopok általában beépített billentyűzettel rendelkeznek. Külső billentyűzetet általában az asztali számítógépek használnak. Léteznek billentyűzetek, amelyek olyan funkciókkal is rendelkeznek, mint például billentyűk a hangerő-állításhoz, billentyűparancsok alkalmazásokhoz, beépített érintőpad, programozható billentyűparancsok, háttérvilágítás stb.



## Billentyűzet háttérvilágítás

Az egyes billentyűzetekbe beépített háttérfény megvilágítja a billentyűkön lévő jeleket, ez lehetővé teszi, hogy a billentyűzetet sötét környezetben is használhassák. A billentyűzet háttérvilágítás felkapcsolható manuálisan, vagy állítható úgy, hogy automatikusan bekapcsoljon, amikor a számítógép sötét környezetet észlel.



A Dell laptopokon található háttérvilágítás különböző fokozatokkal rendelkezik. A különböző fokozatok közötti váltogatáshoz nyomja meg az <Fn> és a jobb nyíl billentyűt.

 **MEGJEGYZÉS:** Nem minden számítógépen található billentyűzet háttérfény. Ha szeretné megtudni, hogy számítógépéhez kapható-e háttérfény, tekintse meg számítógépe *specifikációját* a [dell.com/support](https://www.dell.com/support) oldalon.

## Képernyő-billentyűzet

A legtöbb számítógéphez és táblagéphez rendelkezésre áll a képernyőn megjelenő billentyűzet, azonban ezeket általában érintőképernyős eszközökön használják, például táblagépeken és multifunkciós számítógépeken. A billentyűket egér segítségével vagy a képernyőn való megérintésükkel lehet kiválasztani.

## Billentyűzet-csatlakozási típusok

A billentyűzetek csatlakozhatnak a számítógéphez kábellel (vezetékes) vagy vezeték nélküli jelekkel (vezeték nélküli).

### Vezetékes

A vezetékes billentyűzetek kábellel (általában USB-kábellel) csatlakoznak a számítógéphez, és nem igényelnek további energiaforrást, például akkumulátort.

### Vezeték nélküli

A vezeték nélküli billentyűzetek rádiófrekvencia (RF) vagy Bluetooth (BT) révén csatlakoznak számítógépéhez. Így elkerülhető a kábelek összegubancolódása, és a billentyűzet kényelmesebb pozícióban használható a számítógép néhány méteres körzetében. Ezek a billentyűzetek akkumulátorról működnek.

Az RF-technológiás billentyűzetekhez általában egy vevőt mellékelnek, amelyet a számítógéphez kell csatlakoztatni. A Bluetooth-os billentyűzeteket párosítani kell a számítógép beépített Bluetooth-kártyájával vagy egy külső Bluetooth-adapterrel.

# Szervizcímke és expressz szervizkód

A szervizcímket és az expressz szervizkódot az alábbi helyeken találhatja meg a számítógépen:

- A számítógép vagy táblagép címkéjén
- A My Dell mozaikon vagy a My Dell szoftverben a számítógépen. További információért lásd: „My Dell”.
- A Dell támogatás weboldalon: **dell.com/support**
- BIOS beállító program

## A címke megkeresése a számítógépen

Laptopok — A laptop alján (a rendszercímke alatt vagy az akkumulátorházban)

Asztali számítógépek — A számítógépház hátoldalán

Táblagépek — A táblagép hátoldalán

 **MEGJEGYZÉS:** A címke pontos helyét megtalálja a számítógéphez mellékelt. *Gyors üzembe helyezési útmutatóban* vagy a következő címen: **dell.com/support**.

## Dell terméktámogatási webhely

1. Lépjen a **dell.com/support** oldalra.
2. Kattintson a **Detect Service Tag** (szervizcímke észlelése) lehetőségre, és kövesse a képernyőn megjelenő utasításokat.

## BIOS beállító program

1. Kapcsolja be (vagy indítsa újra) a számítógépet.
2. Amikor megjelenik a DELL logó, figyeljen, és amikor megjelenik az F2 felszólítás, nyomja meg azonnal az <F2> gombot, hogy belépjen a Rendszerbeállításokba.

 **MEGJEGYZÉS:** Az F2 felszólítás csak rövid ideig aktív. Ha lemarad róla, várja meg, amíg a számítógép elindul, megjelenik az asztal, majd kapcsolja ki a számítógépet, és próbálja újra.

3. Navigáljon a **Main** (fő) fülre, és keresse a **Service Tag** -et (szervizcímket). A rendszer beállításával kapcsolatos további információkért használja számítógépe *Szerviz kézikönyvét*, amely itt található: **dell.com/support**.

# Tárolóeszköz

A tárolóeszközök lehetővé teszik, hogy az adatokat eltárolja későbbi használatra. Léteznek belső és külső tárolóeszközök. A legtöbb tárolóeszköz mindaddig tárolja az adatokat, amíg ön manuálisan nem törli azokat. Példa tárolóeszközökre: merevlemez, tartós állapotú meghajtó, optikai meghajtó, flash meghajtó stb.

## Belső tárolóeszközök

A belső tárolóeszközök a számítógépen belül találhatóak, és általában nem távolíthatók el a számítógép bekapcsolt állapotában. A leggyakoribb belső tárolóeszköz a merevlemez és a tartós állapotú meghajtó.

A merevlemez és a tartós állapotú meghajtó SATA felületen keresztül továbbítja az információt. A tartós állapotú meghajtók megjelenésükben hasonlóak a merevlemezekhez, így kompatibilisek a kapható számítógépekkel.

A merevlemez lemez alapú, míg a tartós állapotú meghajtó SSD flash memória alapú. Ezért a tartós állapotú meghajtó gyorsabb, halkabb, energiahatékony és ütésálló.

## Eltávolítható tárolóeszközök

Azokat a tárolóeszközöket, amelyeket a számítógép kikapcsolása nélkül el lehet távolítani a számítógépből, eltávolítható tárolóeszközöknek nevezzük. Gyakran használatos eltávolítható tárolóeszközök többek között:

- Optikai lemezek
- Memóriakártyák
- Flash meghajtók
- Külső merevlemezek

## Optikai meghajtók és lemezek

A számítógépe támogathat egy DVD RW vagy egy DVD RW - Blu-ray kombinált meghajtót. Az optikai lemezek lehetnek csak olvashatóak, egyszer írhatóak vagy újraírhatóak.

Néhány gyakori meghajtótípus:

- Blu-ray író — Lejátssza és kiírja a Blu-ray lemezeket, DVD-eket és CD-eket.
- Blu-ray olvasó + DVD RW kombó — Lejátssza a Blu-ray lemezeket, kiírja és lejátssza a DVD és CD lemezeket.
- DVD RW — Lejátssza és kiírja a DVD és CD lemezeket.

## Memóriakártyák

A memóriakártyák, más néven média- vagy flash kártyák, flash memóriára tárolják az adatokat. Ezek újraírhatóak, gyorsak, és akkor is megőrzik az adatokat, ha megszűnik a tápellátás. Használják őket digitális kamerákban, mobiltelefonokban, médialejátszóknak, játékkonzolokban és máshol.

A számítógépe tartalmazhat egy memóriakártya olvasót, amellyel lejátssza ezeket a kártyákat és írni tud rájuk.

A memóriakártyák gyakori típusai:

---

Secure Digital (SD)/Secure Digital High Capacity (SDHC)



---

Secure Digital Extended Capacity (SDXC)  
[nagysebességű (UHS) kártya]



---

Secure Digital miniSD



---

MultiMedia Card (MMC) kártya

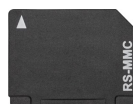

---

MultiMedia Card plus (MMC+) kártya



---

Multi Media Card (MMC) Mobile



---

RS MMC



---

Extreme Digital (xD)



---

Memory Stick XC (MSXC)



---

Compact Flash I, II/Compact Flash MD

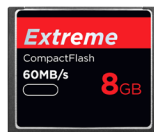

---

Memory Stick Duo



---

Memory Stick Pro Duo



---

Memory Stick Pro-HG Duo



---

Memory Stick (MS)/Memory Stick Pro (MS Pro)

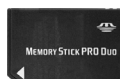

---

Smart Media/Smart Media XD

---

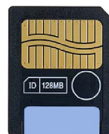



# Memóriamodul

A memóriamodul eltárolja azokat az ideiglenes adatokat, amelyekre a számítógépnek a feladatok végrehajtásához szüksége van. Minden fájl vagy alkalmazás előbb betölti a memóriamodulokat, és csak ezt követően lehet megnyitni vagy használni őket. A memóriamodulokat osztályozzuk kapacitásuk alapján (GB-ban mérve) és sebességük alapján (MHz-ben mérve). A gyorsabb és több memória általában jobb teljesítményt nyújt. A memóriamodulok gyakori típusai:

- Kétsoros memóriamodul (DIMM) — Asztali számítógépekben használják.
- Kis méretű kétsoros memória (SODIMM) — Kisebb méretű, mint a kétsoros memóriamodul. Általában laptop számítógépeknél alkalmazzák, azonban használható egyes kompakt asztali gépeknél és többfunkciós számítógépeknél is.



# Alaplap

Az alaplap a számítógépek központi része. Minden más eszköz az alaplaphoz kapcsolódik, és azon keresztül állnak kapcsolatban egymással. Az alaplap különböző vezérlőket és csatlakozókat tartalmaz, amelyek segítik az adatcserét a számítógép különböző komponensei között. Az alaplap rendelkezhet integrált grafikai, hang és hálózati képességekkel is.

Az alaplap fontos összetevői többek között:

- Processzorfoglat
- Memóriamodul csatlakozók
- Bővítőkártya bemenetek
- CMOS a BIOS tárolásához

Az alábbi ábrán egy asztali számítógép alaplapjának fő összetevői láthatók.

**MEGJEGYZÉS:** A komponensek mérete, alakja és helyzete az alaplap típusától és a számítógéptől függően eltérhet.

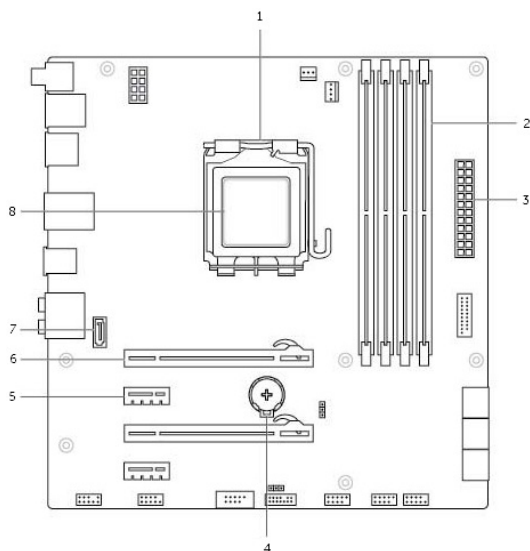

- |   |                           |   |                            |
|---|---------------------------|---|----------------------------|
| 1 | processzorfoglat          | 2 | memóriamodul csatlakozója  |
| 3 | hálózati csatlakozó       | 4 | elemfoglat                 |
| 5 | PCI-Express x1 csatlakozó | 6 | PCI-Express x16 csatlakozó |
| 7 | eSATA csatlakozó          | 8 | processzor                 |

# Lapkakészlet

A lapkakészlet kontrollálja a komponenseket az alaplapon, és lehetővé teszi a különböző komponensek közötti kommunikációt. A lapkakészlet általában az alaplap része, néhány új generációs processzor esetében azonban a lapkakészletet a processzorba integrálják.

## Processzor

A processzorok adatokat és utasításokat kapnak az alkalmazásoktól, és az adatokat a szoftver által kért módon dolgozzák fel.

Külön processzorokat terveznek asztali számítógépekhez, laptopokhoz, mobilkészülékekhez és így tovább. Egy adott típusúhoz tervezett processzor általában nem használható másik típusú eszközzel.

A laptopokhoz és mobilkészülékekhez tervezett processzorok energiateljesítménye alacsonyabb, mint az asztali számítógépekhez és szerverekhez tervezett processzoroké.

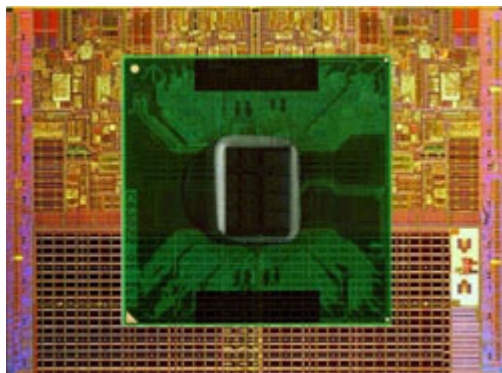

A processzorokat elsősorban az alábbiak alapján osztályozzuk:

- A processzormagok száma
- A sebesség vagy a gigahertzben (GHz) vagy megahertzben (MHz) mért frekvencia
- Alaplapi memória, más néven gyorsítótár

Ezek a tényezők meghatározzák a processzor teljesítményét is. A magasabb értékek általában jobb teljesítményt jelentenek. Bizonyos processzorok az alaplapba integrálódnak.

Néhány processzorgyártó: Intel, AMD, Qualcomm.

## Ventilátor

A számítógép ventilátora a számítógép belső komponenteit hűti úgy, hogy kivezeti a forró levegőt a számítógépből. Ventilátort általában a nagy energiafelhasználású, így sok hőt termelő komponentek hűtésére használnak. A komponentek hidegen tartása megóvja őket a túlmelegedéstől, hibás működéstől és károsodástól.

## Hűtőborda

A hűtőborda a processzor, néhány komoly videokártya és az alaplapi lapkakészlet által generált hő szétosztatására szolgál. A hűtőbordákon vagy mellettük általában ventilátor található, amely javítja a levegő áramlását.

A hűtőborda nem egyetlen fémtömbből, hanem bordákból vagy lemezekből áll. Így a hőeloszlás nagyobb felületen mehet végbe. A hőleadás megkönnyítése érdekében a processzor/videokártya és a hűtőborda között egy hővezető kenőanyag található.



## Hővezető kenőanyag

A hővezető kenőanyagot arra használják, hogy hővezető réteget képezzenek a processzor és a hűtőborda között. A hővezető kenőanyag alkalmazása a processzor és a hűtőborda között növeli a hőátvitelt a kettő között, mivel ez a kenőanyag jobb hővezető a levegőnél.

# Videokártya

A videokártyák feldolgozzák a grafikus adatokat és megjelenítést szolgáló eszköz, például monitor vagy projektor kimenetére küldik.

A videokártyák két típusát különböztetjük meg:

- **Integrált** — Alaplapi videokártyának is nevezik, az alaplapba van beépítve. Bizonyos számítógépek esetében a videokártya a processzorba van integrálva. Az integrált videokártyák általában osztoznak a rendszermemórián (RAM), és a videofeldolgozáshoz a processzort is használhatják.

A processzorhoz integrálva található egy gyorsított végrehajtóegység (Accelerated Processing Unit - APU) is, amely gyorsabb adatátvitelt biztosít alacsonyabb energiahasználat mellett.

- **Különálló** — A különálló videokártyák külön állnak az alaplapon. Ezeknek külön helyük van a kártyán, és általában jobb teljesítményt biztosítanak, mint az integrált videokártyák. Ezek a kártyák a legalkalmasabbak a nagy igénybevételű grafikus alkalmazásokhoz, nagyfelbontású videojátékokhoz stb.

 **MEGJEGYZÉS:** Ha különálló videokártyát telepítünk egy olyan számítógépre, amelyen integrált videokártya is található, az integrált videokártya alapértelmezésben letiltásra kerül. A BIOS beállítási program segítségével kiválaszthatja, hogy melyik kártyát használja.

A változatható grafika lehetővé teszi, hogy az alacsony energiafelvételű integrált grafikus chippel és magas energiafelvételű különálló grafikus kártyával egyaránt felszerelt számítógépek esetében a terheléstől és követelményektől függően váltogatni lehessen a kártyát között.

# TV tunerek

A TV tunerek használatával tévézhet a számítógépén. TV tunerek belső és külső eszközként kaphatók asztali és hordozható számítógépek számára:

**MEGJEGYZÉS:** A TV üzemmódot nem minden számítógép támogatja.

## Belső

- PCI-E
- PCI

## Külső

- USB
- PC-kártya
- ExpressCard



A TV tunerek általában különállóak, léteznek azonban olyan videokártyák is, amelyek beépített TV tunert tartalmaznak.

A TV tunerek használatával kapcsolatban a TV tuner dokumentációjában talál további tudnivalókat.

# Hangszórók

A laptopok és táblagépek beépített hangszórókkal biztosítják a hangkimenetet. Az asztali számítógépekben is van beépített hangszóró, ez azonban csak a hibajelzések és sikertelen műveletek jelzésére szolgáló hangjelzést állítja elő.

A számítógéphez vagy táblagéphez külső hangszóró is csatlakoztatható. A hangszórók támogatják a 3,5 mm-es hangcsatlakozót, USB-t vagy a számítógéphez történő vezeték nélküli csatlakozást.

A hangszórókat általában a támogatott audiocsatornák alapján kategorizálják: 2, 2.1, 5.1, 7.1 és így tovább. A tizedespont előtti szám a csatornák számát, a tizedespont utáni szám a mélysugárzót jelzi.

**MEGJEGYZÉS:** Ahhoz, hogy 5.1/7.1-es hangot állítson elő, a hangkártyának és hangszóróknak támogatniuk kell az 5.1/7.1-es csatornákat.



## 2.1-es hangszórók

A 2.1 rendszer két hangszórót (bal és jobb csatornás) és egy mélynyomót tartalmaz.

## 5.1-es hangszórók

A legtöbb térhatású hangzást biztosító konfiguráció 5.1-es rendszerű. Az 5.1-es audiorendszer öt fő hangcsatornát (bal első, jobb első, középső, bal térhatású, jobb térhatású), valamint egy alacsonyfrekvenciás hangcsatornát használ.

## 7.1-es hangszórók

A legkorszerűbb térhatású hangzást biztosító konfigurációk 7.1-es rendszerűek. A 7.1-es hangrendszerek két további hangszórót (bal hátsó és jobb hátsó) alkalmaznak az 5.1-es hangrendszer kiegészítéseként. Az audio beállításokkal kapcsolatos további információk itt találhatóak:

[„A hang beállítása” \(Audio beállítások\).](#)

# Webkamera

A webkamera videók és fotók készítésére, valamint videohívások folytatására használható. Az Ön konfigurációja magában foglalhat beépített webkamerát, vagy csatlakoztathat külső kamerát számítógépére. A kamera minőségét elsősorban az határozza meg, hogy hány pixelben képes rögzíteni.

Ahhoz, hogy a webkamerát használni tudja, webkamera-illesztőprogramokat és szoftvert kell telepítenie. Ha a webkamerát a számítógéppel együtt rendelte meg, az illesztőprogramokat és szoftvereket általában előre telepítik a számítógépre.

A webkamera használatával kapcsolatos további információért lásd: „[A webkamera használata](#)”.

## Hálózat

A hálózat lehetővé teszi, hogy eszközeit az interneten keresztül egymáshoz csatlakoztassa. Az ilyen eszközök körébe tartoznak a számítógépek, táblagépek, telefonok, nyomtatók és egyéb perifériák. A hálózat létrehozható vezetékek (LAN) vagy vezeték nélküli eszközök (WLAN) segítségével. A hálózatok létrehozhatók Ethernet, Wi-Fi, WWAN, Bluetooth stb. segítségével.

### Helyi hálózat (LAN)



Az eszközök Ethernet kábelek segítségével történő csatlakoztatására viszonylag kis területen belül kerül sor, általában egy házat vagy egy épületet fednek le így.



## Vezeték nélküli helyi hálózat - Wireless Local Area Network (WLAN)



Az eszközök vezeték nélküli csatlakozására viszonylag kis területen belül kerül sor, általában egy házat vagy egy épületet fednek le így. A WLAN létrehozását rendszerint WiFi (802.11x) vezeték nélküli csatlakozás útján oldják meg.

## Vezeték nélküli nagy kiterjedésű hálózat (WWAN)

Mobile Broadband (mobil szélessávú hálózat) néven is ismert, ilyen szolgáltatást rendszerint a mobiltelefon társaságok nyújtanak a mobil eszközök használatához. Ahhoz, hogy egy mobil eszköz vagy laptop csatlakozzon hozzá, az eszköznek támogatnia kell a WWAN technológiát.

## Vezeték nélküli személyes hálózat - Wireless Personal Area Network (WPAN)

Az eszközöket rendszerint vezeték nélkül csatlakoztatják, Bluetooth, RF, Near-Field Communication (NFC) stb. segítségével. Az ilyen típusú hálózat rendszerint csak az eszközöktől mért pár lábnyi távolságon belül működik. Számítógépe vagy laptopja internethez való csatlakoztatásához tekintse meg a következőt: „[Csatlakozás az internetre](#)”.

## Modem

Modemek teszik lehetővé, hogy számítógépe vagy routere az internethez csatlakozzon. Vannak analóg (betárcsázós) és digitális (DSL vagy kábeles) modemek. A DSL vagy kábeles modemeket általában az internetszolgáltató biztosítja.

- Betárcsázós modem - Olyan elektronikus eszközök, amelyek az analóg telefonjeleket digitális jelekké alakítják, amelyeket a számítógép feldolgozhat, a digitális számítógépjelleket pedig analóg jelekké alakítják, amelyek telefonvonalon keresztül továbbíthatóak. A betárcsázós modemek lehetnek belsők vagy külsők.
- Digitális modem - Digitális telefonvonalon keresztül fogadja és küldi az adatokat, például DSL vonalon vagy ISDN hálózaton keresztül.

## Útvásztó

Az útvásztó, más néven router továbbítja az adatokat a számítógépes hálózatok között.

Az útvásztók leggyakoribb típusa az otthoni vagy kisebb irodai router, amelynek segítségével az internetkapcsolat azonos időben több eszköz között megosztható.

Vannak vezetékes és vezeték nélküli routerek. A vezetékes router Ethernet (RJ45) kábelen keresztül csatlakoztatja a számítógépet. A legtöbb vezetékes otthoni útvásztó négy porttal rendelkezik, így azonos időben legfeljebb négy számítógép csatlakoztatható az internethez. A vezeték nélküli útvásztók WiFi technológiát használnak, és lehetővé teszik a telefonok, táblagépek, számítógépek és más eszközök vezeték nélküli csatlakoztatását a hálózathoz. A vezeték nélküli útvásztók egyszerre több eszközhöz csatlakoztathatók. További információt az útvásztó dokumentációjában talál.

## Hálózati adapter (NIC)

A hálózati adapterek (NIC), más néven helyi hálózati (LAN) adapterek Ethernet kábelen keresztül csatlakoznak egy hálózathoz. Léteznek belső (az alaplapra integrált) vagy külső (bővítőkártyás) hálózati adapterek. A legtöbb új számítógép beépített hálózati adapterrel rendelkezik.

## Vezeték nélküli helyi hálózati (WLAN) adapter

A WLAN adapterek WiFi technológiát használnak, és lehetővé teszik az eszközök csatlakoztatását egy vezeték nélküli útvásztóhoz. A számítógépben lehet belső (bővítőkártyás vagy az alaplapra integrált), illetve külső WLAN adapter.

## Nagytávolságú vezeték nélküli hálózati (WWAN) adapter

A nagytávolságú vezeték nélküli hálózati (WWAN) vezérlők vezeték nélküli csatlakozást tesznek lehetővé cellakapcsolt technológián keresztül.

Ez a technológia általában telefonokon, táblagépeken és felsőkategóriás laptopokon elérhető. WWAN kapcsolathoz szükség lehet SIM kártyára és szolgáltatói szerződésre.

## Bluetooth

A Bluetooth segítségével a számítógéphez vagy táblagéphez rövid távolságon belül csatlakoztathatók más Bluetooth-os eszközök. Bluetooth eszközök lehetnek a telefonok, kihangosítók, billentyűzetek, egerek, nyomtatók stb. A Bluetooth adapter lehet belső (bővítőkárttyás vagy az alaplapra integrált) vagy külső.

A bonyolultabb routerek, például a vállalati útválasztók nagy üzleti vagy ISP hálózatokat kötnek össze nagyerejű routerekkel, amelyek nagy sebességgel továbbítják az adatokat optikai szálakon keresztül.

## Kis hatótávolságú kommunikáció (NFC)

A kis hatótávolságú kommunikáció (Near-Field Communication, NFC) lehetővé teszi az adatcserét két eszköz között úgy, hogy az eszközöket egymáshoz érintjük vagy egymás közelébe helyezzük. Az NFC-s eszközök le tudnak olvasni NFC-címkéket, használhatók kifizetések rendezésére vagy fájlmegosztásra kompatibilis eszközök között és így tovább.

Az NFC-támogatású Dell laptopokon és táblagépeken vezeték nélküli üzemmódban alapértelmezésben engedélyezve van az NFC.

 **MEGJEGYZÉS:** Az NFC-s eszköz csatlakoztatásához a számítógéphez vagy táblagéphez lásd az eszköz dokumentációját.

 **MEGJEGYZÉS:** A fájlmegosztás csak Windows operációs rendszert használó eszközök között működik.

# A számítógép használata

## Az akkumulátor töltése

Az akkumulátor töltéséhez csatlakoztassa a tápegységet számítógépéhez vagy táblagépéhez. Az akkumulátor töltődik, miközben a számítógép használatban vagy kikapcsolt állapotban van. Belső áramköre megvédi az akkumulátort a túltöltéstől.

 **MEGJEGYZÉS:** Ha az akkumulátor a meleg környezet miatt túlságosan felforrósodik, előfordulhat, hogy tápegységhez kapcsolva nem tölt. Várja meg, amíg az akkumulátor lehűl, és ezt követően folytassa a töltést.

 **MEGJEGYZÉS:** Az akkumulátor élettartamának meghosszabbításával kapcsolatos lehetőségeket itt találja:  
„Az akkumulátor élettartamának növelése”.

## A billentyűzet használata

Szöveg beírásához és más műveletek elvégzéséhez nyomja le a billentyűket a fizikai billentyűzeten, vagy koppintson a karakterekre a képernyő-billentyűzeten.

### Gyorsgombok a billentyűzeten

A laptop billentyűzetének, illetve egyes külső billentyűzetek bizonyos billentyűi egy másik billentyűvel együtt lenyomva két vagy több funkció végrehajtására alkalmasak, ilyen az Fn. Bizonyos számítógépeknél Ön a billentyű használatát alapértelmezetté teheti a BIOS beállítási program vagy a gyorsbillentyűk használatával.

<Ctrl><Shift><Esc>

Megnyitja a **Feladatkezelő** ablakot.

<Fn><F8>

Váltogat a kijelzők között: csak az elsődleges kijelző, kettőzés, kiterjesztés mindkét kijelzőre, csak a másodlagos kijelző.

Jelölje be a kívánt ikont a kijelzés adott opcióba történő kapcsolásához.

<Fn> és felfele mutató nyíl

Növeli a fényerőt egy integrált kijelzőn.

<Fn> és lefelé mutató nyíl

Csak az integrált kijelző fényerejét csökkenti (külső kijelzőjét nem).

<Fn><Esc>	Aktivál egy energiagazdálkodási módot. Ezt a billentyűkombinációt átprogramozhatja egy másik energiagazdálkodási üzemmód aktiválásához az <b>Energiaellátási opciók tulajdonságai</b> ablak <b>Speciális</b> fülén belül.
<F2>	Átnevezi a kiválasztott elemet.
<F3>	Adott fájlra vagy mappára keres.
<F4>	Windows Explorerben megjeleníti a címsor legördülő menüt.<F5>
	Frissíti az aktív ablakot.
<F6>	Váltogathat a képernyőelemek között egy ablakban vagy az asztalon.
<F10>	Aktiválja a menüsávot az aktív programon belül.
<Ctrl><c>	Átmásolja a kiválasztott elemet.
<Ctrl><x>	Kivágja a kiválasztott elemet.
<Ctrl><v>	Beilleszti a kiválasztott elemet.
<Ctrl><z>	Visszavon egy műveletet.
<Ctrl><a>	Kiválasztja az összes elemet egy dokumentumban vagy ablakban.
<Ctrl><F4>	Lezárja az aktív ablakot (azokban a programokban, amelyekben egyszerre több dokumentumot meg lehet nyitni).
<Ctrl><Alt><Tab>	A nyíl billentyűkkel váltogathat a megnyitott elemek között.
<Alt><Tab>	Váltogat a megnyitott alkalmazások között.
<Alt><Esc>	Váltogat az elemek között a megnyitási sorrendjüknek megfelelően.
<Delete>	Töröl egy kiválasztott elemet, és áthelyezi a Lomtárba.

<Shift><Delete>	Törli a kiválasztott elemet anélkül, hogy a Lomtárba helyezné azt. <b>FIGYELMEZTETÉS:</b> Az így törölt fájlokat nem lehet visszanyerni a Lomtárból.
<Ctrl> és jobbra mutató nyíl	A következő szó elejére viszi a kurzort.
<Ctrl> és balra mutató nyíl billentyű	Az előző szó elejére viszi a kurzort.
<Ctrl> és lefele mutató nyíl billentyű	A következő bekezdés elejére viszi a kurzort.
<Ctrl> és lefele mutató nyíl billentyű	Az előző bekezdés elejére viszi a kurzort.
<Ctrl><Shift> és valamelyik nyíl billentyű	Kijelöl egy szövegrészt.
<Shift> és bármelyik nyíl billentyű	Egynél több elemet jelöl ki egy ablakban vagy az asztalon, vagy kijelöl egy szövegrészt egy dokumentumon belül
Windows billentyű és <m>	Minden megnyitott ablakot kicsinyít.
Windows billentyű és <Shift><m>	Visszaállít minden kicsinyített ablakot. Ezzel a kombinációval visszaállítható a Windows billentyű és az <m> billentyű megnyomásával végrehajtott, minden megnyitott ablakot kicsinyítő művelet.
Windows billentyű és <e>	Elindítja a Windows Explorert.
Windows billentyű és <r>	Megnyitja a <b>Futtatás</b> párbeszédablakot.
Windows billentyű és <f>	Megnyitja a <b>Keresési eredmény</b> párbeszédablakot.
Windows billentyű és <Ctrl><f>	Megnyitja a <b>Keresési eredmények-számítógép</b> párbeszédablakot (ha a számítógép hálózathoz csatlakozik).
Windows billentyű és <Szünet>	Megnyitja a <b>Rendszertulajdonságok</b> párbeszédablakot.

## Billentyűparancsok – Windows 8.1/Windows RT

Ez a táblázat a Windows 8.1 és a Windows RT rendszerekre jellemző gyorsbillentyűket adja meg. Ezek a billentyűparancsok kiegészítik a Windows korábbi verzióiban már elérhető billentyűparancsokat.

Windows billentyű és írni kezd	Keres a számítógépen.
<Ctrl><+>	Nagyszámú elemre közelít rá a képernyőn, például a Kezdőképernyőre rögzített alkalmazásokra.
<Ctrl><->	Nagyszámú elemet távolít a képernyőn, például a Kezdőképernyőre rögzített alkalmazásokra.
Windows billentyű és <c>	Megnyitja a vezérlőgombok oldalsávot
Windows billentyű és <f>	Megnyitja a Keresés vezérlőgombot, hogy fájlokra kereshessen a számítógépen.
Windows billentyű és <h>	Megnyitja a Keresés vezérlőgombot.
Windows billentyű és <i>	Megnyitja a Beállítások menüt.
Windows billentyű és <j>	Váltás a központi alkalmazás és a dokkolt alkalmazás között.
Windows billentyű és <k>	Megnyitja az Eszközök vezérlőgombot.
Windows billentyű és <o>	Zárolja a képernyő tájolását (fekvő vagy álló).
Windows billentyű és <q>	Megnyitja a Keresés vezérlőgombot, hogy alkalmazásokra kereshessen a számítógépen.
Windows billentyű és <w>	Megnyitja a Keresés vezérlőgombot, hogy rákeressen a számítógép beállítási vezérlőire.
Windows billentyű és <z>	Megjeleníti az alkalmazásban elérhető lehetőségeket.
Windows billentyű és szóköz	Váltja a beviteli nyelvet és a billentyűzet-elrendezését.
Windows billentyű, <Ctrl> és szóköz	Visszavált a korábban kiválasztott beviteli nyelvre és billentyűzet-elrendezésre.

Windows billentyű és <Tab>	Váltogat a megnyitott alkalmazások között (kivéve az asztali alkalmazásokat).
Windows billentyű <Ctrl> és <Tab>	Váltogat a megnyitott alkalmazások között (kivéve az asztali alkalmazásokat), és közben illeszti őket.
Windows billentyű, <Shift> és <Tab>	Fordított sorrendben váltogat a megnyitott alkalmazások között (kivéve az asztali alkalmazásokat).
Windows billentyű, <Shift> és <.>	Balra illeszt egy alkalmazást.
Windows billentyű és <.>	Jobbra illeszt egy alkalmazást.

 **MEGJEGYZÉS:** A számítógépén elérhető speciális billentyűparancsokat keresse a számítógéphez mellékelt *Gyors üzembe helyezési útmutatóban* vagy a következő címen: **dell.com/support**.

## A billentyűzet személyre szabása

A billentyűzetet az alábbiak szerint szabhatja testre:

- Módosíthatja, hogy egy billentyű lenyomásakor és nyomva tartásakor milyen időközönként ismétlődjön a karakter.
- Módosíthatja a billentyűzet karaktereinek ismétlődési sebességét
- Módosíthatja a kurzor villogási sebességét
- Személyre szabhatja a beviteli nyelv billentyűkombinációit

A billentyűzet személyre szabásához:

### Windows 8.1

1. Kattintson valahova a **kezdőképernyőn** jobb gombbal.
2. A képernyő jobb alsó részén megjelenik az **Összes alkalmazás** ikon.
3. A **Windows Rendszer** alatt kattintson a **Vezérlőpultra**.
4. Ha a **vezérlőpult kategóriákra** rendeződik, kattintson a **Megtekintés a következő szerint:** legördülőlista lehetőségre, és válassza a **kis ikonok** vagy **nagy ikonok** lehetőséget.
5. Kattintson a **Billentyűzet** elemre.
6. Végezze el a kívánt billentyűzetbeállításokat, majd kattintson az **OK** gombra, hogy elmentse a változtatásokat és lezárja az ablakot.



## Windows 7

1. Kattintson ide: **Start**  → **Vezérlőpult**.
2. Ha a **vezérlőpult kategóriákra** rendeződik, kattintson a **Megtekintés a következő szerint:** legördülőlista lehetőségre, és válassza a **kis ikonok** vagy **nagy ikonok** lehetőséget.
3. Kattintson a **Billentyűzet** elemre.
4. Végezze el a kívánt billentyűzetbeállításokat, majd kattintson az **OK** gombra, hogy elmentse a változtatásokat és lezárja az ablakot.

## A billentyűzet beviteli nyelvének módosítása

### Windows 8.1

1. Kattintson valahova a **kezdőképernyőn** jobb gombbal.
2. A képernyő jobb alsó részén megjelenik az **Összes alkalmazás** ikon.
3. A **Windows Rendszer** alatt kattintson a **Vezérlőpultra**.
4. Kattintson az **Óra, nyelv és terület** lehetőségre.
5. A **Nyelv** menüben kattintson a **Beviteli mód módosítása** lehetőségre.
6. A **Beviteli módban** kattintson a **Beviteli mód hozzáadása** lehetőségre.
7. Kattintson a hozzáadni kívánt nyelvre, majd a **Hozzáadás** gombra.

### Windows 7

1. Kattintson a **Start** gombra  → **Vezérlőpult**.
2. Ha a **vezérlőpult kategóriákra** rendeződik, kattintson a **Megtekintés a következő szerint:** legördülőlista lehetőségre, és válassza a **kis ikonok** vagy **nagy ikonok lehetőséget**.
3. Kattintson a **Terület és nyelv** lehetőségre.
4. A **Billentyűzetek és nyelvek** menüben kattintson a **Billentyűzetváltás...** lehetőségre.
5. Az **Általános menüben** kattintson a **Hozzáadás...** lehetőségre.
6. Kattintson a hozzáadni kívánt nyelvre, majd az **OK** gombra.

## Számbillentyűzet használata laptopon

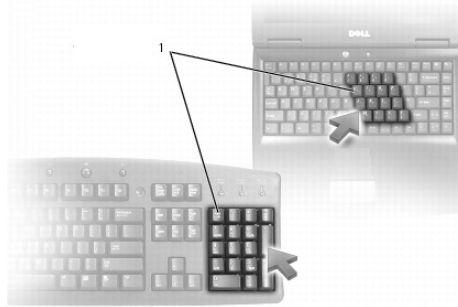

### 1 Numerikus billentyűzet

Előfordulhat, hogy a laptop billentyűzetébe integrálva van egy számbillentyűzet, amely egy hosszú billentyűzet számbillentyűzetének felel meg.

- Egy szám vagy szimbólum beviteléhez nyomja le és tartsa lenyomva az <Fn> billentyűt, majd nyomja le az adott billentyűt.
- A számbillentyűzet engedélyezéséhez nyomja le a <NumLock> billentyűt. A  jelzőfény mutatja, hogy a számbillentyűzet aktív.
- A számbillentyűzet kikapcsolásához nyomja meg újra a <NumLock> billentyűt.

 **MEGJEGYZÉS:** Bizonyos számítógépeken külön számbillentyűzet található.

## Az érintőpad használata

Az érintőpad segítségével mozgathatja a kurzort és kiválaszthat elemeket a képernyőn.

- A kurzor mozgatásához óvatosan csúsztassa az ujját az érintőpadon.
- Bal gombos kattintáshoz vagy egy elem kiválasztásához nyomja le a bal érintőpadgombot, vagy koppintson egyszer az érintőpadon.
- Ha jobb gombbal szeretne kattintani egy elemre, koppintson egyszer a jobb érintőpadgombbal.
- Ha duplán szeretne kattintani egy elemre, nyomja le kétszer az érintőpad bal gombját, vagy koppintson kétszer az érintőpadra.
- Egy elem kiválasztásához és mozgatásához (vagy húzásához) helyezze a kurzort az elemre, és koppintson gyors egymásutánban kétszer az érintőpadra úgy, hogy a második koppintás után nem emeli fel az ujját, majd a kiválasztott elem mozgatásához csúsztassa az ujját a felületen.

## Kézmozdulatok az érintőpadon

 **MEGJEGYZÉS:** Előfordulhat, hogy az ön számítógépe nem támogat bizonyos kézmozdulatokat az érintőpadon.

 **MEGJEGYZÉS:** Az érintőpad műveletek beállításainak módosításához kattintson duplán az érintőpad ikonra az értesítési területen.

Számítógépe támogathatja a **Görgetés, Nagyítás, Elforgatás, Pöccintés és Gyorsindítás** mozdulatokat.

### Görgetés

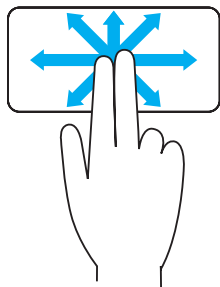

**Pásztázás** — A kiválasztott objektum megtekintését teszi lehetővé, amikor nem látható a teljes objektum. Mozgassa két ujját a kívánt irányba a kiválasztott objektum görgetéséhez.

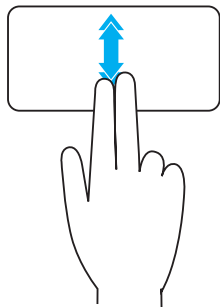

**Automatikus függőleges görgetés** — Az aktív ablak fel- és lefelé való görgetését teszi lehetővé.

Mozgassa két ujját gyorsan fel- vagy lefelé az automatikus görgetés elindításához.

Az automatikus görgetés leállításához koppintson az érintőpadra.

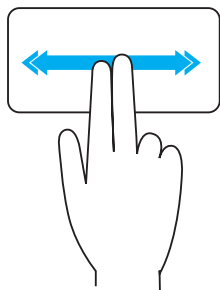

**Vízszintes automatikus görgetés** — Lehetővé teszi az aktív ablakban balra vagy jobbra történő görgetést.

A vízszintes görgetés elindításához mozgassa két ujját gyorsan balra vagy jobbra.

Az automatikus görgetés leállításához koppintson az érintőpadra.

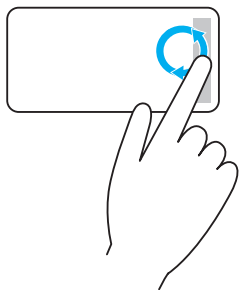

**Körkörös felfele/lefele görgetés** — Lehetővé teszi a görgetést felfele/lefele.

A függőleges görgetési zónában az érintőpad jobb szélén mozgassa az ujját az óramutató járásával megegyező irányba a felfele görgetéshez, és azzal ellentétes irányba a lefele görgetéshez.

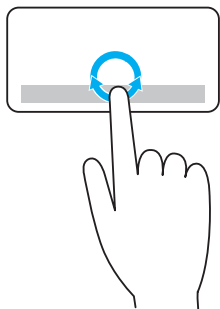

**Körkörös balra/jobbra görgetés** — Lehetővé teszi a görgetést balra/jobbra.

A vízszintes görgetési zónában az érintőpad alsó szélén mozgassa az ujját az óramutató járásával megegyező irányba a jobbra görgetéshez, és azzal ellentétes irányba a balra görgetéshez.

## Nagyítás

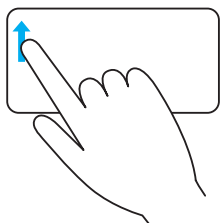

**Egyujjas nagyítás** — Egy ujját a nagyítási zónában (az érintőpad bal szélén) mozgatva nagyíthat vagy kicsinyíthet.

A nagyításhoz mozgassa az ujját felfele a nagyítási zónában.

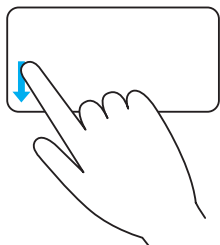

A kicsinyítéshez mozgassa az ujját lefele a nagyítási zónában.

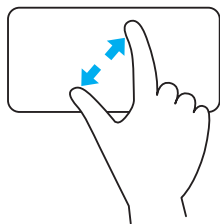

**Kétujjas nagyítás** — Két ujjal nagyíthat vagy kicsinyíthet.

A nagyításhoz helyezze két ujját az érintőpadra, és távolítsa el őket egymástól.

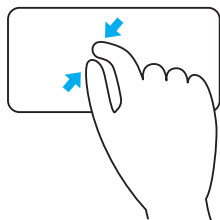

A kicsinyítéshez helyezze két ujját az érintőpadra, és közelítse őket egymáshoz.

## Elforgatás

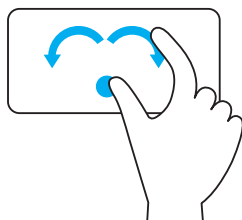

**Forgatás** — Két ujj használataival 90-fokként elforgathatja az aktív tartalmat.

A hüvelykujját rögzítve egy pontban mozgassa a mutatóujját jobbra vagy balra körben haladva, hogy a képernyő tartalmát 90 fokkal elforgassa.

## Pöccintés

Előre vagy hátra viheti a tartalmat.

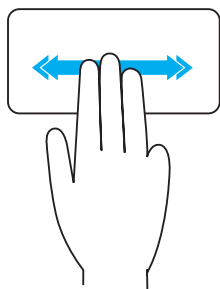

A tartalom vissza- vagy előreforgatásához mozgassa három ujját gyorsan balra vagy jobbra.

## Gyorsindítás

Megnyithatja kedvenc alkalmazásait.

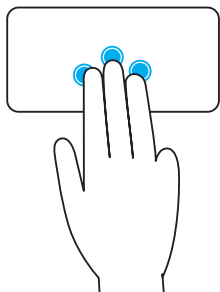

Koppintson három ujjával az érintőpadra, hogy elindítsa az előzetesen konfigurált alkalmazást.

**MEGJEGYZÉS:** Az érintőpad konfigurációs eszközzel kiválaszthatja az elindítani kívánt alkalmazást.

## Az érintőképernyő használata

**MEGJEGYZÉS:** Kerülje az érintőképernyő használatát poros, forró vagy párás környezetekben.

**MEGJEGYZÉS:** A hőmérséklet hirtelen megváltozása páralecsapódást okozhat a képernyő belső felületén. Ez nincs hatással a normál használatra és megszűnik, miután a számítógép legalább 48 órán át működött.

Ha érintőképernyős számítógépe vagy táblagépe van, az egér vagy a billentyűzet használata helyett a képernyőt is megérintheti az elemek kezeléséhez.

Néhány alapvető művelet, amelyet az érintőképernyőn keresztül elvégezhet: fájlok, mappák és alkalmazások megnyitása, nagyítás, kicsinyítés, görgetés, képek elforgatása.

Elvégezheti azokat a műveleteket, amelyekhez általában egeret használ, megnyithat például fájlokat, mappákat és alkalmazásokat, görgethet a görgetősávval, lezárhatja és kis méretre csukhatja az ablakokat azok gombjai segítségével és így tovább.

Az érintőképernyőről használhatja a képernyőbillentyűzetet is.

## Kézmozdulatok az érintőképernyőn

Az érintőképernyős kézmozdulatok javítják az érintőképernyő használhatóságát: a képernyőn végrehajtott kézmozdulatok segítségével elvégezhet bizonyos feladatokat, például nagyíthat, görgethet, elforgathat és így tovább.

**MEGJEGYZÉS:** E funkciók némelyike alkalmazásfüggő, ezért nem minden alkalmazásnál működik.

## Nagyítás



A nagyításhoz helyezze két ujját az érintőképernyőre, és távolítsa el őket egymástól.



A kicsinyítéshez helyezze két ujját az érintőképernyőre, és közelítse őket egymáshoz.

## Megnyomás

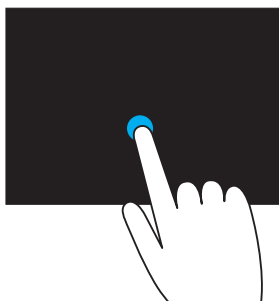

A helyi menü megnyitásához érintse meg a képernyőn lévő elemet, és tartsa rajta az ujját.

## Pöccintés

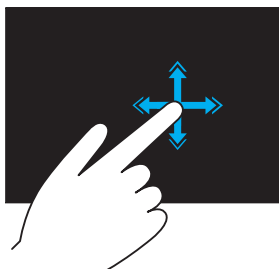

Mozgassa az ujját gyorsan a kívánt irányba a tartalom lapozásához az aktív ablakban, mintha csak egy könyvet lapozna.

A pöccintés függőlegesen is működik, amikor tartalmakat böngész, pl. képeket vagy dalokat egy listában.

## Elforgatás



**Elforgatás az óramutató járásával megegyező irányba** – Egyik ujját vagy a hüvelykujját mozdulatlanul tartva másik ujjával körözzön jobbra.

**Elforgatás az óramutató járásával ellenkező irányba** – Egyik ujját vagy a hüvelykujját mozdulatlanul tartva másik ujjával körözzön balra. Forgathatja is az aktív tartalmat mindkét ujj körkörös mozgásával.

## Görgetés

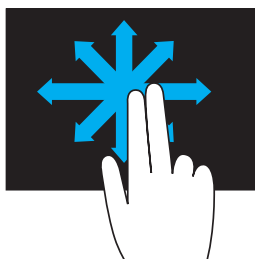

**Pásztázás** – Lehetővé teszi a fókuszt mozgását a kiválasztott objektum esetében, ha nem látható a teljes objektum.

Mozgassa két ujját a kívánt irányba a kiválasztott objektum görgetéséhez.

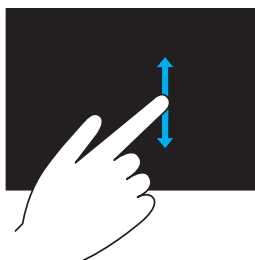

**Függőleges görgetés** – Lehetővé teszi, hogy felfelé és lefelé görgessen az aktív ablakban.

Mozgassa az ujját felfelé vagy lefelé a függőleges görgetés elindításához.

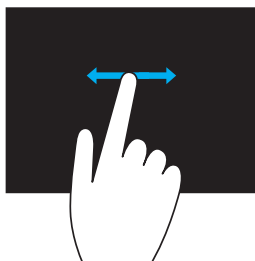

**Vízszintes görgetés** – Jobbra vagy balra görgethet az aktív ablakban.

Mozgassa egyik ujját jobbra vagy balra a vízszintes görgetés elindításához.





# A Bluetooth használata

Számítógépéhez csatlakoztathat (párosíthat) Bluetooth eszközöket, például egeret, billentyűzetet, fejhallgatót, telefont, tévét és így tovább. Azzal kapcsolatban, hogy hogyan párosíthatja az eszközt a számítógépével, olvassa el az eszköz dokumentációját.

 **MEGJEGYZÉS:** Ellenőrizze, hogy számítógépén telepítve legyenek a Bluetooth illesztőprogramok.

## Bluetooth eszköz párosítása a számítógéppel

1. Engedélyezze a Bluetooth-ot számítógépén vagy táblagépén, illetve a párosítandó eszközön.  
Dell laptopokon a Bluetooth engedélyezéséhez kapcsolja be a vezeték nélküli módot. Azzal kapcsolatban, hogy hogyan kapcsolhatja be az eszközön a Bluetooth-ot, olvassa el az eszköz dokumentációját.
2. Kattintson jobb gombbal a Bluetooth ikonra a tálca értesítési területén, és kattintson az **Eszköz hozzáadása** lehetőségre.  
 **MEGJEGYZÉS:** Ha nem találja a Bluetooth ikont, kattintson az értesítési terület melletti ikonra.
3. Az **Eszköz hozzáadása** ablakban válassza ki az eszközt, és kattintson a **Tovább** gombra.  
 **MEGJEGYZÉS:** Ha nem találja a listán az eszközt, ellenőrizze, hogy az látható-e.
4. Kövesse a képernyőn megjelenő utasításokat a párosítás elvégzéséhez.  
 **MEGJEGYZÉS:** A számítógépen és az eszközön megjelenhet egy jelszó.
5. A párosítás befejeztét követően megjelenik egy üzenet, amely megerősíti, hogy az eszköz párosítása megtörtént.

# A webkamera használata

Ha számítógépe vagy a képernyő beépített webkamerát tartalmaz, az illesztőprogramokat előre telepítették és konfigurálták. A webkamera automatisan aktiválódik, amikor Ön videócsevegést vagy videórögzítési alkalmazást indít el.

A Dell Webcam Central (csak Windows 7 alatt használható) segítségével állóképeket és videókat rögzíthet a kamerán keresztül.

## Állókép készítése

1. Nyissa meg a Dell Webcam Central alkalmazást.
2. Kattintson a **Snap Photos** (fotó készítése) fülre.
3. Kattintson a kamera ikonra  állókép készítéséhez.

 **MEGJEGYZÉS:** Ha változtatni szeretne a beállításokon, például a képméreten, önkioldón, sorozatfelvételen, képformátumon stb. kattintson a kamera ikon melletti legördülő ablakra.

## Videofelvétel készítése

1. Nyissa meg a Dell Webcam Central alkalmazást.
2. Kattintson a **Record Videos** (videó készítése) fülre.
3. Kattintson a felvétel ikonra , hogy elindítsa a videofelvételt.
4. A felvétel leállításához nyomja meg újra a felvétel ikont.

 **MEGJEGYZÉS:** Ha módosítani szeretné a beállításokat, például a videoméretet, önkioldót, gyorsított felvételt vagy videominőséget, kattintson a kamera ikon melletti legördülő ablakra.

## A kamera és a mikrofon kiválasztása

Ha a számítógépen több webkamera vagy mikrofon található (belső vagy külső), kiválaszthatja, hogy melyik webkamerát és mikrofont szeretné használni a Dell Webcam Central alkalmazással.

1. Nyissa meg a Dell Webcam Central alkalmazást.
2. Kattintson a kamera ikon melletti legördülő ablakra a bal alsó sarokban.
3. Kattintson a használni kívánt kamerára.
4. Kattintson a **Record Videos** (videó készítése) fülre.
5. Kattintson a mikrofon ikon melletti legördülő ablakra  az előnézet terület alatt.
6. Kattintson a használni kívánt mikrofonra.

# Portok és csatlakozók

---

## Audio

Az audiocsatlakozók segítségével csatlakoztathatók hangszórók, fejhallgatók, mikrofonok, hangrendszerek, erősítők vagy TV audiokimenetek.

 **MEGJEGYZÉS:** Előfordulhat, hogy az ön számítógépe nem támogat minden hangportot. A számítógépén elérhető portok tekintetében lásd a számítógéphez mellékelt *Gyors üzembe helyezési útmutatót* vagy a [dell.com/support](http://dell.com/support) oldalon található *specifikációkat*.

### A hangportok típusai

---



**Fejhallgató port** – Fejhallgatókat, hangszórókat és hangrendszereket csatlakoztat.



**Mikrofon port** – Külső mikrofont csatlakoztat a hangbemenethez.



**Vonali bemenet port** – Rögzítő/lejátszó eszközt, például hangkazetta-lejátszót, CD-lejátszót vagy videót csatlakoztat.



**Vonali kimenet port** – Integrált erősítés fejhallgatókat vagy hangszórókat csatlakoztat.



**Hátsó térhatású hangzás kimenet port** – Többcsatornára alkalmas hangszórókat csatlakoztat.



**Középső/LFE térhatású hangzás kimenet** – Egy mélynyomót csatlakoztat.

**MEGJEGYZÉS:** Az LFE (Low Frequency Effects) audiocsatorna, amely digitális térhatású hangzású audiorendszerekben található, csak frekvenciainformációt hordoz (80 Hz és kevesebb). Az LFE csatorna egy mélynyomót csatlakoztat, hogy rendkívül alacsony basszusbővítést biztosítson. A mélynyomót nem használó rendszerek sőtölhetik az LFE információt az elsődleges hangszórókba a térhangzású rendszer beállításakor.

---



---

**Oldalsó térhatású hangzás port** — A bal és jobb oldali hangszórókat csatlakoztatja.



---

**RCA S/DPDIF port** — Digitális audiót továbbít analóg audioátalakítás nélkül.

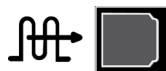

---

**Optikai S/DPDIF port** — Digitális audiót továbbít optikai jeleken keresztül, analóg audioátalakítás nélkül.

---

## USB

Az univerzális soros busz (USB) segítségével perifériás eszközök csatlakoztathatók a számítógéphez vagy táblagéphez. Ilyen perifériás eszköz például az egér, a billentyűzet, a nyomtató, a külső meghajtók, kamerák, telefonok.

Az USB port használható a számítógép és az eszköz közötti adatátvitelre, valamint a támogatott eszközök töltésére. További információt az adott eszköz dokumentációjában talál.

Bizonyos számítógépek rendelkeznek beépített PowerShare jellemzővel rendelkező USB porttal, amelynek segítségével Ön akkor is feltöltheti USB eszközét, ha a számítógép ki van kapcsolva.

Az USB támogatja a Plug and Play és a működés közbeni csere funkciókat is.

**Plug and Play** — Segítségével a számítógép automatikusan felismer és konfigurál egy eszközt.

**Működés közbeni csere** — Lehetővé teszi, hogy az USB eszközöket a számítógép újraindítása nélkül eltávolítsa vagy csatlakoztassa.

## USB portok

**Standard USB** — Standard USB port a legtöbb laptopon és asztali gépen található. A legtöbb USB eszköz ilyen porttal csatlakozik a számítógéphez.

**Mini USB** — Mini USB portot kis elektronikai eszközök, például kamerák, külső tárolómeghajtók, táblagépek használnak.

**Mikro USB** — A mikro USB port kisebb, mint a mini USB port, és telefonokban, táblagépekben, vezeték nélküli fejhallgatókban, illetve más, kisméretű elektronikai eszközben használatos.

**Tápellátást adó USB** — A tápellátást adó USB bonyolultabb csatlakozót használ, mint a szabványos USB. Ez lényegében két csatlakozót jelent egy kábellel, egyiket a szabványos USB csatlakozóhoz, a másikat a tápellátáshoz, így nagyobb energiafelhasználású eszközök csatlakoztathatók hozzá független tápellátás nélkül. Kiskereskedelemben használt eszközök, például vonalkód-leolvasók és nyugta nyomtatók esetében használatos.

## USB-szabványok

**USB 3.0** — Más néven SuperSpeed USB. Ez a port akár 4,8 Gb/s-os adatátvitelt is támogat, és kompatibilis a korábbi USB-szabványokkal.

**USB 2.0** — Más néven Hi-Speed USB, kiegészítő sávszélességgel rendelkezik a multimédiás és tárolóalkalmazásokhoz. Az USB 2.0 legfeljebb 480 Mb/s-os adatátvitelt támogat.

**USB 1.x** — Korábbi USB-szabvány, legfeljebb 11 Mb/s-os adatátvitelt támogat.

**USB PowerShare** — Az USB PowerShare funkciója lehetővé teszi, hogy az USB eszközök alvó vagy kikapcsolt számítógéppel is tölthetők legyenek. A  ikon jelzi, hogy az USB port támogatja a PowerShare funkciót.

 **MEGJEGYZÉS:** Bizonyos USB eszközök nem töltenek a számítógép kikapcsolt vagy alvó állapota mellett. Ilyen esetekben kapcsolja be a számítógépet az eszköz töltéséhez.

 **MEGJEGYZÉS:** Ha a számítógépet egy USB eszköz töltése közben kikapcsolja, előfordulhat, hogy az eszköz töltése leáll. Az eszköz töltésének folytatásához csatlakoztassa le, majd csatlakoztassa vissza az eszközt.

 **MEGJEGYZÉS:** Laptopokon a PowerShare funkció leállítja az eszköz töltését, amikor a laptop akkumulátorának töltöttsége eléri a 10%-ot. A BIOS beállítási program segítségével Ön konfigurálhatja ezt a határértéket.

**Hibakeresési port** — A hibakeresési port lehetővé teszi, hogy az USB 3.0 portok ideiglenesen USB 2.0 módban fussanak hibaelhárítás céljából illetve olyankor, ha az operációs rendszert USB optikai meghajtóról vagy flash meghajtóról telepítik újra.

## eSATA

Az eSATA lehetővé teszi, hogy Ön a számítógépéhez külső tárolóeszközöket csatlakoztasson, például merevlemezeket és optikai meghajtókat. Ugyanolyan sávszélességet biztosít, mint a belső SATA portok.

Az ön számítógépén lehet önálló eSATA port vagy eSATA/USB kombó port.

## VGA (Visual Graphics Array)

A VGA szabvány lehetővé teszi képernyők, projektorok és más eszközök csatlakoztatását.

HDMI vagy DVI porthoz csatlakozhat VGA porton keresztül a VGA - HDMI vagy VGA - DVI adapterekkel.

## DVI (Digital Visual Interface)

A DVI lehetővé teszi, hogy a számítógépet kijelzőkhöz, például síkképernyős monitorokhoz, projektorokhoz stb. csatlakoztassa.

Három típusú DVI csatlakozó létezik:

- **DVI-D (DVI-digitális)** — A DVI-D digitális videojeleket továbbít a videokártya és a digitális kijelző között. Ez gyors és jó minőségű videokimenetet eredményez.
- **DVI-A (DVI-analóg)** — A DVI-A analóg videojeleket továbbít egy analóg kijelzőre, például CRT monitorra, vagy egy analóg LCD monitorra.
- **DVI-I (DVI-integrált)** — A DVI-I egy integrált csatlakozó, amely digitális vagy analóg jeleket tud továbbítani. Ez a port sokoldalúbb, mivel mind digitális, mind analóg kapcsolatokban használható.

## DisplayPort

A DisplayPort, vagyis kijelzőport digitális csatlakozást biztosít a számítógép és a kijelzőeszközök, például képernyők, projektorok stb. között. Mind a video-, mind az audiojeleket támogatja. A DisplayPort csatlakozószabványt kifejezetten számítógépes kijelzőkhöz fejlesztették ki.

### Mini-DisplayPort

A Mini-DisplayPort a DisplayPort kisebb verziója.

 **MEGJEGYZÉS:** A DisplayPort és a Mini-DisplayPort kompatibilisek egymással, de a portok és a csatlakozók mérete változik. Ha a portok mérete eltérő, használjon átalakítót.

## A DisplayPort előnyei

- Támogatja a nagyfelbontást és a nagy frissítési gyakoriságot
- Támogatja a 3D átvitelt
- Egyszerre több kijelzőeszközt támogat
- HDCP-támogatást biztosít
- Támogatja a Plug and Play adaptereket, amelyek segítségével régebbi csatlakozási szabványokat (pl. DVI, HDMI és VGA) használó kijelzők is csatlakoztathatók
- A DisplayPort kábelek akár 15 méteres hosszúságra is hosszabbíthatóak jeljavítók nélkül

## HDMI

A HDMI (High Definition Multimedia Interface) digitális csatlakozást biztosít a számítógép, valamint a kijelzőeszközök és más multimédiás eszközök között. Mind a video-, mind az audiojeleket támogatja.

A HDMI portok megtalálhatók számítógépeken, televíziókon, dekódereken, DVD és Blu-ray lejátszókon, játékkonzolokon stb.

## A HDMI előnyei

- Támogatja a nagyfelbontást és a nagy frissítési gyakoriságot
- Támogatja a 3D átvitelt
- HDCP-támogatást biztosít
- A legtöbb számítógépen és multimédiás eszközön megtalálható
- Beállítható csak audió, csak videó, illetve audió és videó kapcsolatra
- Kompatibilis a fix-pixeles kijelzőkkel, mint amilyenek az LCD-k, plazmakijelzők és projektorok

## Mini HDMI

A Mini High Definition Multimedia Interface (HDMI) digitális csatlakozást biztosít az Ön számítógépe és a hordozható eszközök, például okostelefonok, laptopok stb. között

## Micro HDMI

A Micro High Definition Multimedia Interface (HDMI) digitális csatlakozást biztosít az Ön számítógépe és a hordozható eszközök, például okostelefonok, laptopok stb. között. Ez a csatlakozó a legtöbb okostelefonon megtalálható mikro-USB csatlakozóra emlékeztet.

## S/PDIF

A S/PDIF a hang digitális formában való továbbítására használatos szabvány. Az S/PDIF használható audioeszközökön, például hangkártyákon, hangszórókon, házimozsi-rendszereken, televíziókon stb. 5.1-es audiotámogatást biztosít.

Két típusú S/PDIF kapcsolat létezik:

- Optikai — Optikai szálal használ TOSLINK csatlakozókkal
- Koaxiális — Koaxiális kábelt használ RCA csatlakozókkal



# Szoftverek és alkalmazások

## Computrace

A Computrace segítségével nyomon követheti a számítógépeket, ha azok egy szervezeten belül gazdát cserélnek, segíthet megakadályozni a lopást, illetve visszaszerezheti az elloptott vagy eltűnt számítógépeket.



Az a számítógép, amelyen engedélyezve van a Computrace, és amely csatlakozni tud az internethez, rendszeresen kommunikál a Computrace szerverrel, és rendszeradatokat, illetve a helyszínnel és a felhasználó azonosságával kapcsolatos adatokat küld oda.

A Computrace az alábbi csomagokat és funkciókat kínálja:

Complete	Absolute Track	Plus	Lo/Jack for Laptops
Leltározott eszközök	A számítógép-hardver nyomon követése	Ellopott számítógépek helymeghatározása	Otthoni és otthoni irodai célra
Biztosított eszközök nyomon követése	Központosított használatbavételi információ	Használatbavétel nyomon követése	Lopás elleni védelem
Ellopott számítógépek nyomon követése	Szoftver-leltár	Veszteség vizsgálata	Rejtett szoftver segítségével határozza meg a helyet
Megelőzi a lopást	Licenc-megfelelőség	Megelőzi a lopást	Visszaszerzés 30 napon belül
Adatok távoli törlése			

 **MEGJEGYZÉS:** Előfordulhat, hogy a Computrace nem minden számítógépen támogatott.

## A Computrace engedélyezése

1. Kapcsolja be (vagy indítsa újra) a számítógépet.
2. Amikor a DELL logó megjelenik, azonnal nyomja meg az <F2 gombot> a BIOS beállítási programba való belépéshez.  
 **MEGJEGYZÉS:** Ha túl hosszú ideig várt, és megjelenik az operációs rendszer logója, várjon, amíg megjelenik a Windows asztal, majd kapcsolja ki a számítógépet, és próbálkozzon újra.
3. Válassza a **Security** (Biztonság) fület, majd válassza ki a **Computrace(R)** lehetőséget.
4. A Computrace engedélyezéséhez válassza az **Activate** (Aktiválás) lehetőséget.  
 **MEGJEGYZÉS:** Ha be- vagy kikapcsolja a Computrace opciót a BIOS beállítási programban, akkor a jövőben ezt a beállítást már nem változtathatja meg. Ennek oka, hogy megakadályozza az opció illetéktelen módosítását.

## Segítségkérés a Computrace-szel kapcsolatban

A Dell az Absolute Software-en keresztül biztosít Computrace-es segítséget. A telepítéssel, konfigurálással, használattal és hibaelhárítással kapcsolatos segítségért forduljon az Absolute Software-hez.

Az Absolute Software kapcsolattartási adatait keresse az Absolute Software weboldalon: **absolute.com**, vagy küldjön e-mailt ide: **techsupport@absolute.com**.

## My Dell Downloads

A My Dell Downloads szoftverek tárháza, ahonnan letöltheti és telepítheti azokat a szoftvereket, amelyeket előzetesen telepítettek a számítógépére, de nem kapott hozzájuk adathordozót.

 **MEGJEGYZÉS:** A Dell Downloads nem minden régióban áll rendelkezésre.

 **MEGJEGYZÉS:** A My Dell Downloads eléréséhez regisztrálnia kell.

A My Dell Downloads segítségével:

- Megnézheti, hogy milyen szoftverekkel szállították eredetileg a számítógépét.
- Letöltheti és telepítheti azokat a szoftvereket amelyekre jogosult.
- Módosíthatja My Dell Downloads fiókjának jelszavát.

A My Dell Downloads-ra való regisztráláshoz és a funkció használatához:

1. Lépjen a **smartsource.dell.com/web** oldalra.
2. Számítógépe regisztrálásához kövesse a képernyőn megjelenő utasításokat.
3. Telepítse újra a szoftvert, vagy hozzon létre egy biztonsági másolat adathordozót a későbbi használathoz.

## My Dell

A My Dell egy egylépéses vezérlőpult a rendszereszközökhöz és diagnosztikához. A My Dell-en megtalálhatja számítógépe szervizcímekjét, expressz szervizkódját, a rendszeradatokat, jótállással kapcsolatos tudnivalókat stb. Hozzáférést biztosít online eszközökhöz, tartalmazza a Dell technikai támogatás hivatkozásait, a Dell ügyfélszolgálati csatornákat, az eszközközkezelőt, hálózati kapcsolatokat, rendszerriasztásokat, tippeket a teljesítmény javítására, illetve hivatkozásokat más Dell eszközökhöz és diagnosztikai szolgáltatásokhoz.

### A My Dell letöltése és frissítése

Ha szeretné letölteni a My Dell-t vagy frissíteni szeretné a legújabb verzióra, lépjen ide: **dell.com/support**.

 **MEGJEGYZÉS:** Javasoljuk, hogy a szoftvert akkor töltsse le az internetről, amikor a My Dell telepítése során erre felszólítást kap.

### A My Dell megnyitása:

**Windows 8.1** — Koppintson vagy kattintson a My Dell ikonra a Start képernyőn.

**Windows 7** — Kattintson a **Start**  → **Minden program** → **Dell** → **My Dell** → **My Dell** lehetőségre.

## PC Checkup

A PC Checkup segítségével ellenőrizheti a merevlemez használatát, futtathatja a hardverdiagnosztikát, és nyomon követheti a számítógépén végzett változtatásokat.

- **Lemezterület-kezelő** — Kezelje merevlemezét az egyes fájltypusok által felhasznált terület vizuális megjelenítése segítségével.
- **Teljesítmény és konfigurációs előzmények** — Kövesse a rendszereseményeket és módosításokat. Ez az illesztőprogram megjelenít minden hardvervizsgálatot, tesztet, rendszermódosítást,

kritikus eseményt, illetve a rendszer visszaállítási pontjait.

- **Részletes rendszer-információ** — Részletes információk megtekintése a hardverről és az operációs rendszer beállításairól; szervizszerződések másolataihoz, garanciális információkhoz és garanciamegújítási opciókhoz való hozzáférés.
- **Segítségkérés** — Tekintse meg a Dell műszaki támogatásának opcióit: Ügyféltámogatás, Bemutatók és oktatás, On-line eszközök, Szerviz kézikönyv, Garancia információk, GYIK stb.
- **Háttérmásolat és visszaállítás** — Hozzáférés a rendszer-visszaállítási eszközökhöz, amelyek segítségével:
  - Létrehozhat számítógépén egy Dell gyári rendszerkép visszaállító fájlt, hogy később visszaállíthassa a számítógépet.
  - Létrehozhat egy háttérmásolat és visszaállítási adathordozót.
- **Ajánlatok a rendszerteljesítmény javítására** — Szoftveres és hardveres megoldások, amelyek növelik rendszerének teljesítményét.

## Solution Station

A Solution Station egy egylépcsős bolt, ahonnan prémium támogatási szolgáltatásokat vásárolhat a számítógép konfigurálásához és karbantartásához, hálózattelepítéshez és támogatáshoz, otthoni szórakozási lehetőségek telepítéséhez és sok máshoz.

Az igényeinek megfelelően választhat az alábbi kategóriák közül:

**telefonos támogatás, helyszíni támogatás (otthoni támogatás) vagy online támogatás.**

Elérhető itt egy ingyenes számítógépállapot-ellenőrzés, amellyel optimalizálhatja és felgyorsíthatja számítógépét, segítséget kap az általános hibák megoldásához és elhárításához, vírusok és kémprogramok eltávolításához, vezeték nélküli hálózat beállításához és sok máshoz.

A leggyakoribb problémákkal, illetve a hétköznapi feladatok elvégzésével kapcsolatban cikkeket és gyakran ismételt kérdések részt is talál.

A támogatási kategóriák rugalmas árképzésűek, és az ügyfél eltérő mértékben vehet részt a probléma megoldásában.

## A Solution Station ajánlatai

Típus	Ajánlat
Jótállás és folyamatos támogatás	Jótállás vagy szolgáltatási szerződés kiterjesztése Dell Tech Concierge
Telepítés és beállítás	Számítógép üzembe helyezése Vezeték nélküli hálózat beállítása Szoftver-telepítés Windows operációs rendszer telepítése Belső hardverek cseréje TV és házimozsi-rendszerek telepítése Víruskeresők telepítése Internet és e-mail beállítások Számítógép-tartozékok telepítése Szülői felügyelet beállítása az interneten Fájltvitel és adatmentés
Hibaelhárítás és -kijavítás	A számítógép felgyorsítása Vírusok és kémprogramok eltávolítása Adathelyreállítás A számítógép meghibásodásai, hibaelhárítás Hálózati hibák, hibaelhárítás

## Quickset

A Quickset szoftver-alkalmazások összessége, amelyekkel növelhető Dell számítógépe funkcionalitása. Számos olyan funkcióhoz biztosít egyszerű hozzáférést, amelyek általában csak több lépésben elérhetőek. A Dell Quickset segítségével hozzáférhet például az alábbiakhoz:

- Vezeték nélküli billentyűparancs konfigurálása
- Akkumulátor töltésének letiltása vagy engedélyezése
- Az Fn billentyű magatartásának módosítása

 **MEGJEGYZÉS:** A Quickset lehetőséget nem minden számítógép támogatja.

## A Quickset telepítése

Az új számítógépeken a Quickset előre telepítve van. Ha újra kell telepítenie a Quickset-et, töltsse le ingyen a Dell támogatási oldaláról a [dell.com/support](http://dell.com/support) címről.

 **MEGJEGYZÉS:** Ha a PC Restore vagy hasonló alkalmazás segítségével állítja helyre számítógépét, a Quickset is visszaállításra kerül.

## NVIDIA 3D alkalmazások

A számítógépére telepített NVIDIA 3DTV Play alkalmazás lehetővé teszi, hogy számítógépén 3D játékokat játsszon, Blu-ray 3D videókat nézzen, és 3D fotókat tekintsen meg. Ugyanazokat a játékokat támogatja, mint az NVIDIA 3D Vision. A támogatott 3D játékok listáját az [nvidia.com](http://nvidia.com) oldalon találja.

 **MEGJEGYZÉS:** Az alkalmazással kapcsolatban az NVIDIA támogatásból szerezhethet további tudnivalókat.

 **MEGJEGYZÉS:** Az: NVIDIA 3D alkalmazás nem elérhető minden számítógépen.

### 3D játékok játszása

1. Indítsa el a játékot teljes képernyős módban.
2. Ha egy üzenet figyelmezteti, hogy a jelenlegi mód nem HDMI 1.4 kompatibilis, állítsa a játék felbontását 1280 x 720 (720p) értékre HD 3D módban.

## Gyorsgombok a billentyűzeten

Néhány billentyűzet-gyorsgomb, amely 3D játékok esetében használható:

Billentyűk	Leírás	Funkció
<Ctrl><t>	Sztereó térhatású 3D effektek mutatása/elrejtése	A 3DTV Play be- és kikapcsolása. <b>MEGJEGYZÉS:</b> A játék teljesítménye HD 3D módban csökkenhet, még abban az esetben is, ha a 3DTV ki van kapcsolva. A teljesítmény növelése érdekében válassza a HD vagy SD módot, amikor a 3DTV Play ki van kapcsolva.
<Ctrl><F4>	Növeli a 3D mélységet	Növeli a 3D mélységet a futó játékban.
<Ctrl><F3>	Csökkenti a 3D mélységet	Csökkenti a 3D mélységet a futó játékban.
<Ctrl><F11>		3D képernyőképet készít a futó játékról, és elmenti azt egy mappába a <b>Dokumentumokban</b> . A fájl megtekintéséhez használja az NVIDIA 3D Photo Viewer-t.
<Ctrl><Alt><Insert>	Megmutatja/elrejtja a kompatibilitással kapcsolatos üzeneteket	Megjeleníti az NVIDIA által javasolt beállításokat az adott játékhoz.
<Ctrl><F6>	Növeli a konvergenciát	Közelíti a tárgyakat a játékoshoz. A maximális konvergencia minden tárgyat a kép előterébe helyez. A lézer elhelyezésére is használható.
<Ctrl><F5>	Csökkenti a konvergenciát	Eltávolítja a tárgyakat a játékostól. A minimális konvergencia minden tárgyat a kép háttérébe helyez. A lézer elhelyezésére is használható.

 **MEGJEGYZÉS:** További információkért tekintse meg az NVIDIA alkalmazás súgóját.

## DellConnect

A DellConnect egy online eszköz, amely lehetővé teszi, hogy a Dell képviselője (az ön felügyelete alatt) hozzáférjen a számítógépéhez, hogy megállapítsa a problémákat és megoldja azokat. Az eszköz segítségével a műszaki támogatás osztály dolgozója az ön engedélyével kapcsolatban állhat a számítógépével.

A DellConnect kérelmet a műszaki támogatás osztály dolgozója küldi el, amikor a hibaelhárítás során erre szükség van.

 **MEGJEGYZÉS:** A DellConnect és a használati feltételek elérhetők itt: [dell.com/DellConnect](https://dell.com/DellConnect).



# Az operációs rendszer visszaállítása

## Rendszer-visszaállítási opciók

Az operációs rendszert a következő módokon állíthatja vissza a számítógépén:

△ **FIGYELMEZTETÉS:** A Dell Factory Image Restore vagy az *operációs rendszer* lemez használata visszavonhatatlanul töröl a számítógépről minden fájlt. Ha lehetséges, készítsen biztonsági mentést az adatairól, mielőtt ezeket az opciókat használná

Lehetőség	Leírás
Dell Backup and Recovery	Az operációs rendszer visszaállításához ezt használja első megoldásként.
Helyreállító adathordozók	Olyankor segítenek, amikor az operációs rendszer hibája miatt nem használható a Dell Backup and Recovery, illetve amikor egy új vagy csere merevlemezre telepíti a Windowst.
Rendszer-visszaállítás	Használja ezt a lehetőséget, hogy visszaállítsa az operációs rendszer konfigurációját egy korábbi időpontra anélkül, hogy ez kihatással lenne a fájljaira.
Dell Factory Image Restore (Dell gyári rendszerkép-visszaállítás)	Ezt használja utolsó lehetőségként az operációs rendszer visszaállításához. Ez a megoldás töröl minden fájlt és alkalmazást, amelyet a számítógép kézhezvételét követően mentett el vagy telepített.
Dell DataSafe Local Backup (Windows 7)	Akkor használja, amikor a Rendszer-visszaállítás nem oldja meg a problémát.
Operációs rendszer telepítőlemeze (Windows 7)	Használja ezt, ha csak az operációs rendszert telepíti újra a számítógépre.

# Dell Backup and Recovery

 **MEGJEGYZÉS:** A Dell Backup and Recovery opció csak Windows 8.1 alatt elérhető.

A Dell Backup and Recovery két verzióban létezik:

- Dell Backup and Recovery Basic
- Dell Backup and Recovery Premium

Tulajdonságok	Basic	Premium
A rendszer visszaállítása gyári állapotba	✓	✓
Fájlok automatikus biztonsági mentése	✓	✓
Fájlok visszaállítása a biztonsági mentésről	✓	✓
Biztonsági másolás a Felhőre, és visszaállítás onnan (Vásárolnia kell egy felhő-előfizetést, hogy ezt a funkciót tovább használhassa 30 nap elteltével)	✓	✓
Adatok folyamatos biztonsági másolása az adatvesztés minimálisra csökkentése érdekében	X	✓
Teljes rendszervisszaállítás létrehozása (alkalmazások és beállítások is)	X	✓
Több biztonsági másolat egyesítése, régi biztonsági másolatok archiválása	X	✓
Fájlok biztonsági mentése és visszaállítása típus alapján	X	✓

## Dell Backup and Recovery Basic

### A Dell Backup and Recovery megnyitása

1. Kapcsolja be a gépet.
2. Nyomja meg a **Keresés** vezérlőgombot.
3. Kattintson az **Alkalmazásokra**, és írja be a keresődobozba, hogy **Dell Backup and Recovery**.
4. A találatok között kattintson a **Dell Backup and Recovery** lehetőségre.

## Helyreállító adathordozók létrehozása

1. Indítsa el a Dell Backup and Recovery alkalmazást.
2. Kattintson a **Bootable Backup** (Indítható biztonsági mentés) csempére.
3. Kattintson a **Factory Backup** (Gyári biztonsági mentés) opcióra.
4. Válassza ki az **USB Flash meghajtó** vagy a **Lemez** lehetőséget, majd kattintson a **Tovább** gombra.
5. Kövesse a képernyőn megjelenő utasításokat.

## A számítógép visszaállítása

1. Indítsa el a Dell Backup and Recovery alkalmazást.
2. Kattintson a **Visszaállítás** fülre.
3. Kattintson a **Rendszer-visszaállításra**.
4. Kattintson az **Igen, Folytatás** lehetőségre.
5. Kövesse a képernyőn megjelenő utasításokat.

## Dell Backup and Recovery Premium

 **FIGYELMEZTETÉS:** Bár a visszaállítás során a rendszer felajánlja a lehetőséget, hogy megőrizze személyes fájljait, javasoljuk, hogy személyes fájljairól még a visszaállítás elindítása előtt készítse biztonsági másolatot egy külön meghajtóra vagy lemezre.

 **MEGJEGYZÉS:** Ha a Digital Delivery alkalmazáson keresztül Dell Backup and Recovery Premium-ot rendelt számítógépéhez, előbb le kell töltenie a Dell Backup and Recovery Basic szoftvert, hogy hozzáférjen a Dell Backup and Recovery Premium opcióhoz.

## Váltás Dell Backup and Recovery Premium-ra

1. Indítsa el a Dell Backup and Recovery alkalmazást.
2. Kattintson a **Biztonsági másolat** lehetőségre, és válassza az **Adatok biztonsági másolata** lehetőséget.
3. Kattintson a **Bővítés Dell Backup and Recovery Premium** lehetőségre.

## Rendszeradatok visszaállítása

1. Indítsa el a Dell Backup and Recovery alkalmazást.
2. Kattintson a **Biztonsági másolat** lehetőségre, és válassza a **Teljes rendszer háttérmentése** lehetőséget.
3. Kövesse a kijelzőn megjelenő utasításokat.

## Adott fájlok vagy mappák visszaállítása a teljes rendszerháttérmentésből

1. Indítsa el a Dell Backup and Recovery alkalmazást.
2. Kattintson a **Visszaállítás** fülre, majd válassza az **Adatvisszaállítást**.
3. Kattintson az **Igen, Folytatás** lehetőségre.

4. Kövesse a képernyőn megjelenő utasításokat.

### Adott fájlok vagy mappák visszaállítása a fájlmappa visszaállításból

1. Indítsa el a Dell Backup and Recovery alkalmazást.
2. Kattintson a **Visszaállítás** fülre, majd válassza az **Adatvisszaállítást**.
3. Kattintson az **Igen, Folytatás** lehetőségre.
4. Írja be a keresődobozba annak a fájlnak vagy mappának a nevét, amelyet szeretne visszaállítani, vagy válassza ki a visszaállítani kívánt adattípust.
5. Kövesse a képernyőn megjelenő utasításokat.

### Teljes rendszer háttérmentésének létrehozása

1. Indítsa el a Dell Backup and Recovery alkalmazást.
2. Kattintson a **Visszaállítás** fülre, majd válassza a **Rendszer-visszaállítást**.
3. Kattintson az **Igen, Folytatás** lehetőségre.
4. Kövesse a képernyőn megjelenő utasításokat.

## Dell DataSafe Local Backup

△ **FIGYELMEZTETÉS:** A Dell DataSafe Local Backup végleg töröl minden olyan programot vagy segédprogramot, amelyet a számítógép kézhezvételét követően telepített. Mielőtt a Dell DataSafe Local Backup programot használná, készítsen biztonsági másolatot azokról az alkalmazásokról, amelyeket vissza kell majd telepítenie a számítógépre, és csak ezt követően használja a Dell DataSafe Local Backup programot. Csak abban az esetben használja a Dell DataSafe Local Backup programot, ha a Rendszer-visszaállítás nem oldotta meg az operációs rendszer problémáját.

△ **FIGYELMEZTETÉS:** Bár a Dell DataSafe Local Backup programot úgy tervezték, hogy megőrizze az adatokat számítógépén, ajánlott egy biztonsági másolat készítése, mielőtt használná a Dell DataSafe Local Backup programot.

 **MEGJEGYZÉS:** Előfordulhat, hogy a Dell DataSafe Local Backup program nem minden régióban elérhető.

 **MEGJEGYZÉS:** A Dell DataSafe Local Backup csak Windows 7 alatt elérhető.

 **MEGJEGYZÉS:** Ha a Dell DataSafe Local Backup nem áll rendelkezésre számítógépén, akkor használja a Dell Factory Image Restore lehetőséget az operációs rendszer visszaállításához.

A Dell DataSafe Local Backup két verzióban elérhető:

- Dell DataSafe Local Backup Basic
- Dell DataSafe Local Backup Premium

## Dell DataSafe Local Backup

Tulajdonságok	Basic	Premium
A rendszer visszaállítása gyári állapotba	✓	✓
Rendszer-visszaállító adathordozók készítése DVD-re vagy USB-re	✓	✓
Teljes rendszer-visszaállítás, visszaállítás egy korábban elmentett időpontba	X	✓
Biztonsági mentés a fájlokról és mappákról, visszaállítás egy korábban elmentett időpontba	X	✓
Biztonsági másolat és visszaállítás fájltypus alapján (mp3, jpg stb.)	X	✓
Biztonsági másolat a fájlokról egy helyi tárolóeszközre	X	✓
Időzített automatikus biztonsági mentések készítése	X	✓

## Dell DataSafe Local Backup Basic

 **MEGJEGYZÉS:** A Dell DataSafe Local Backup csak Windows 7 alatt elérhető.

### A Dell DataSafe Local Backup indítása

1. Kapcsolja be a gépet.
2. Kattintson a következőre: **Start**  → **Minden program** → **Dell DataSafe** → **Dell DataSafe Local Backup**.

### Rendszer-visszaállító lemezek létrehozása

3. Indítsa el a Dell DataSafe Local Backup programot.
4. Kattintson a **Biztonsági másolat** → **Biztonsági adathordozó létrehozása** lehetőségre.
5. Kövesse a képernyőn megjelenő utasításokat.

### A számítógép visszaállítása korábbi dátumra vagy gyári beállításokra

1. Indítsa el a Dell DataSafe Local Backup programot.
2. Kattintson erre: **Visszaállítás**→ **A teljes rendszer visszaállítása korábbi dátumra vagy gyári állapotra.**
3. Kövesse a képernyőn megjelenő utasításokat.

## Dell DataSafe Local Backup Premium

 **MEGJEGYZÉS:** Ha a Dell DataSafe Local Backup Premium alkalmazást vásárláskor rendelte meg, előfordulhat, hogy már telepítve van számítógépére.

### Frissítés Dell DataSafe Local Backup Premium alkalmazásra

1. Indítsa el a Dell DataSafe Local Backup programot.
2. Kattintson az **UPGRADE NOW!** (Frissítés most!) gombra

### Rendszeradatok visszaállítása

1. Indítsa el a Dell DataSafe Local Backup programot.
2. Kattintson ide: **Visszaállítás**→ **Teljes rendszer-visszaállítás.**
3. Kövesse a képernyőn megjelenő utasításokat.

### Adatok visszaállítása a Fájlok és mappák háttérmentéséből

1. Indítsa el a Dell DataSafe Local Backup programot.
2. Kattintson erre: **Háttérmentés**→ **Fájlok és mappák háttérmentése.**
3. Kövesse a képernyőn megjelenő utasításokat.

### Adott fájlok vagy mappák visszaállítása a teljes rendszerháttérmentésből

1. Indítsa el a Dell DataSafe Local Backup programot.
2. Kattintson erre: **Visszaállítás**→ **Az adott fájlok vagy mappák helyreállítása a teljes rendszer biztonsági másolatáról.**
3. Kövesse a képernyőn megjelenő utasításokat.

### Adott fájlok vagy mappák visszaállítása a fájlok és mappák háttérmentéséből

1. Indítsa el a Dell DataSafe Local Backup programot.
2. Kattintson erre: **Visszaállítás**→ **Adott fájlok és mappák visszaállítása a fájlok és mappák háttérmentéséből.**
3. Kövesse a képernyőn megjelenő utasításokat.

# Dell Factory Image Restore (Dell gyári rendszerkép-visszaállítás)

△ **FIGYELMEZTETÉS:** Ha a Dell Factory Image Restore opciót használja, minden program és illesztőprogram törölődik, amelyet ön telepített a számítógépre. Mielőtt a Dell Factory Image Restore opciót használná, készítsen biztonsági másolatot azokról az alkalmazásokról, amelyeket vissza szeretne telepíteni.

 **MEGJEGYZÉS:** Előfordulhat, hogy a Dell Factory Image Restore némely országban vagy némely számítógépen nem működik.

A Dell Factory Image Restore opciót csak akkor használja, ha már minden más lehetőséget kipróbált az operációs rendszer visszaállítására. Ez az opció visszaállítja a szoftvert a merevlemezen a szállításkor fennálló állapotba. Minden olyan program vagy fájl - ide értve a fényképeket, zenéket és videókat -, ami a számítógép kézhezvétele után került hozzáadásra, visszavonhatatlanul törölődik.

## Belépés a Dell Factory Image Restore programba

△ **FIGYELMEZTETÉS:** A Dell Factory Image Restore használata visszavonhatatlanul töröl minden olyan adatot és programot vagy illesztőprogramot, amely a kézhezvételt követően került fel a számítógépre. Amennyiben lehetséges, a Dell Factory Image Restore végrehajtása előtt készítsen biztonsági másolatot az adatokról. Csak abban az esetben használja a Dell Factory Image Restore opciót, ha a többi módszer nem hozott megoldást.

Az operációs rendszer újraindítására tett két sikertelen kísérlet után a rendszerbetöltés-vezérlő automatikusan megkísérli végrehajtani a rendszervisszaállítási opciókat, és elvégzi az automatikus javítást.

## A Dell Factory Image Restore indítása

△ **FIGYELMEZTETÉS:** A Dell Factory Image Restore használata visszavonhatatlanul töröl minden olyan adatot és programot vagy illesztőprogramot, amely a kézhezvételt követően került fel a számítógépre. Amennyiben lehetséges, a Dell Factory Image Restore végrehajtása előtt készítsen biztonsági másolatot az adatokról. Csak abban az esetben használja a Dell Factory Image Restore opciót, ha a rendszer-visszaállítás nem oldotta meg az operációs rendszer problémáját.

1. Kapcsolja be vagy indítsa újra a számítógépet.
2. A DELL logó megjelenésekor nyomja meg néhányszor az <F8> billentyűt az **Advanced Boot Options** ablak megjelenéséig.

 **MEGJEGYZÉS:** Ha túl sokáig várt, és megjelenik az operációs rendszer logója, folytassa, amíg megjelenik a Microsoft Windows asztal, majd indítsa újra a számítógépet, és próbálja újra.

3. Válassza ki a **Repair Your Computer** (a számítógép kijavitása) lehetőséget. Megjelenik a **System Recovery Options** (Rendszervisszaállító opciók) ablak.
4. Válasszon egy billentyűzet-kiosztást, és kattintson a **Next** (Tovább) gombra.
5. Jelentkezzen be egy helyi számítógépre.
6. A számítógép konfigurációjától függően válassza az alábbiak valamelyikét: **Dell Factory Image Restore** (Dell gyári rendszerkép visszaállítása) vagy **Dell Factory Tools** → **Dell Factory Image Restore** (Dell gyári eszközök - Dell gyári rendszerkép visszaállítása).
7. Kattintson a **Next** (Tovább) gombra. Megjelenik a **Confirm Data Deletion** (Erősítse meg az adatok törlését) ablak.

 **MEGJEGYZÉS:** Amennyiben nem akarja folytatni a gyári Dell rendszerkép-visszaállítást, kattintson a **Cancel** (Mégsem) gombra.

8. Jelölje be a jelölőnégyzetet, hogy megerősítse, szeretné folytatni a merevlemez formázását és a rendszerszoftver visszaállítását gyári állapotba, majd kattintson a **Next** (Tovább) gombra. Elindul a rendszer-visszaállítás folyamata, amely 20 percig vagy tovább is eltarthat.
9. Amikor a visszaállítás folyamata befejeződött, kattintson a **Finish** (Befejezés) gombra, hogy újraindítsa a számítógépet.



# Rendszer-visszaállítás

△ **FIGYELMEZTETÉS:** Rendszeresen készítsen biztonsági másolatot az adatfájlokról. A rendszer-visszaállítás nem figyeli és nem állítja vissza az adatfájlokat.

A Rendszer-visszaállítás egy Microsoft Windows eszköz, amellyel szoftver-módosításokat vonhat vissza a számítógépen anélkül, hogy ez kihatással lenne személyes fájljaira, például a dokumentumokra, fotókra, e-mailekre stb.

Amikor egy szoftvert vagy illesztőprogramot telepít a számítógépre, a Windows rendszerfájlok minden alkalommal frissülnek, hogy támogassák az új szoftvert vagy eszközt. Ez néha váratlan hibákat eredményezhet.

A Rendszer-visszaállítás segítségével visszaállíthatja a Windows rendszert a szoftver vagy illesztőprogram telepítése előtti állapotba.

A Rendszer-visszaállítás rendszeres időközönként létrehoz és elment visszaállítási pontokat. Használhatja ezeket a visszaállítási pontokat vagy létrehozhat saját visszaállítási pontokat, hogy a számítógép rendszerfájljait egy korábbi állapotba visszaállítsa.

Ha a szoftverekben, illesztőprogramokban vagy más rendszerbeállításokban végzett módosítások következtében a számítógép működésében zavarok állnak be, használja a rendszer-visszaállítás opciót.

 **MEGJEGYZÉS:** Ha az újonnan telepített hardver okozhatja a problémát, vegye ki vagy csatlakoztassa le a hardvert, és próbálkozzon a rendszer-visszaállítással.

 **MEGJEGYZÉS:** A rendszer-visszaállítás nem készít biztonsági másolatot az ön személyes fájljairól, így nem tudja helyreállítani a törölt vagy sérült fájlokat.

## Windows 8.1

### A rendszer-visszaállítás használata

1. Nyissa meg a Keresés vezérlőgombot, és kattintson a **Beállításokra**.
2. Kattintson a **Visszaállításra**, majd a **Rendszer-visszaállítás megnyitása** lehetőségre.
3. Kövesse a képernyőn megjelenő utasításokat.



### Az utolsó rendszer-visszaállítás visszavonása

1. Váltson a hagyományos Windows asztalra.
2. Nyissa meg a Beállítások menüt.
3. Kattintson a **Vezérlőpultra**.
4. Kattintson a **Rendszer és biztonság**ra, majd a **Műveletközpont**ra.

5. A Műveletközpont jobb- alsó sarkában kattintson a **Helyreállítás** lehetőségre.
6. Kattintson a **Rendszer-visszaállítás eszköz megnyitása** lehetőségre, majd kövesse a képernyőn látható utasításokat az utolsó rendszer-visszaállítás visszavonásához.



## Windows 7

### A rendszer-visszaállítás használata

1. Kattintson a **Start gombra** .
2. A keresődobozba írja be, hogy Rendszer-visszaállítás, és nyomjon <Enter>-t.  
 **MEGJEGYZÉS:** Előfordulhat, hogy megjelenik a Felhasználói fiókok felügyelete ablak. Ha ön rendszergazda az adott gépen, kattintson a **Tovább gombra**, ha nem, forduljon a számítógép rendszergazdájához.
3. Kattintson a **Tovább gombra**, és kövesse a képernyőn megjelenő utasításokat.

### Az utolsó rendszer-visszaállítás visszavonása

Abban az esetben, ha a rendszer-visszaállítás nem oldotta meg a problémát, visszavonhatja a legutolsó rendszer-visszaállítást.

- 
- MEGJEGYZÉS:**
- Mielőtt visszavonná az utolsó rendszervisszaállítást, mentsen el és zárjon le minden megnyitott fájlt, és lépjen ki minden programból. Ne módosítson, ne nyisson meg és ne töröljön semmilyen fájlt vagy programot, amíg a rendszer-visszaállítás nem fejeződik be.
1. Kattintson a Start gombra .
  2. A keresődobozba írja be, hogy Rendszer-visszaállítás, és nyomjon <Enter>-t.
  3. Kattintson az **Utolsó visszaállítás törlésére**, kattintson a **Tovább gombra**, és kövesse a képernyőn megjelenő utasításokat.

# Operációs rendszer telepítőlemeze

 **FIGYELMEZTETÉS:** Ha az operációs rendszert egy operációs rendszer telepítőlemezről telepíti újra, a számítógépen található összes adat és szoftver törlődik.

 **MEGJEGYZÉS:** Az Operating System (Operációs rendszer) lemez opcionális, így nem biztos, hogy megkapta azt számítógépével.

Az *operációs rendszer* lemez használatával telepítheti vagy újratelepítheti számítógépére az operációs rendszert. Az operációs rendszernek az Operating System lemezzel történő újratelepítését követően minden illesztőprogramot és szoftvert újra kell telepítenie.

## Az operációs rendszer visszaállítása az operációs rendszer lemezről

Az operációs rendszer újratelepítéséhez:

1. Helyezze be az operációs rendszer lemezt, és indítsa újra a számítógépet.
2. Amikor megjelenik a DELL logó, azonnal nyomja meg az <F12>-t, hogy belépjen a rendszerindító menübe.

 **MEGJEGYZÉS:** Ha túl sokáig várt, és megjelenik az operációs rendszer logója, várjon, amíg betöltődik az operációs rendszer, majd indítsa újra a számítógépet, és próbálja újra.

3. Válassza ki a listáról a CD/DVD meghajtót, és nyomjon <Enter>-t.
4. Kövesse a képernyőn megjelenő utasításokat.

## Helyreállító adathordozók

A Dell Backup and Recovery segítségével létrehozott rendszerhelyreállító adathordozó segítségével visszaállíthatja a merevlemezt a számítógép vásárlásakor működőképes állapotra úgy, hogy megőrzi a számítógépen található fájlokat.

A Dell Backup and Recovery segítségével hozza létre a rendszerhelyreállító adathordozókat.

## A rendszer visszaállítása helyreállító adathordozó segítségével

A számítógép visszaállításához rendszerhelyreállító adathordozóról tegye az alábbiakat:

1. Kapcsolja ki a számítógépet.
2. Helyezze be az optikai meghajtóba a rendszerhelyreállító lemezt, vagy dugja be az USB-kulcsot, és kapcsolja be a számítógépet.
3. Amikor megjelenik a DELL logó, azonnal nyomja meg az <F12>-t, hogy belépjen a rendszerindító menübe.



**MEGJEGYZÉS:** Ha túl sokáig várt, és megjelenik az operációs rendszer logója, várjon, amíg betöltődik az operációs rendszer, majd indítsa újra a számítógépet, és próbálja újra

4. Jelölje ki a visszaállításhoz használt adathordozót, majd nyomjon <Enter>-t.
5. Ha megjelenik erre felszólító üzenet, gyorsan nyomja meg bármelyik billentyűt, hogy a rendszerindító eszközről indítson.
6. Kövesse a képernyőn megjelenő utasításokat a visszaállítás elvégzéséhez.

# Hibaelhárítás

---

## Alapvető hibakeresési lépések

Ebben a részben néhány alapvető hibaelhárítási lépéssel ismerkedhet meg, amelyek segítségével megoldhat néhány köznapi problémát a számítógépén.

- Ellenőrizze, hogy a számítógép be van-e kapcsolva, és hogy minden komponens kap-e áramot.
- Ellenőrizze, hogy minden kábel megfelelően csatlakozik-e az adott bemenetekhez.
- Ellenőrizze, hogy kábelek nem sérültek-e.
- Ellenőrizze, hogy a csatlakozók tűi nem hajlottak-e meg vagy nem törtek-e.
- Indítsa újra a számítógépet, és ellenőrizze, hogy a problémák továbbra is fennállnak-e.
- Ha az internetkapcsolattal adódnak problémák, húzza ki a modemet és az útválasztót (routert) az áramból, várjon kb. 30 másodpercet, dugja vissza a kábeleket, és próbálja meg újra csatlakozni.

 **MEGJEGYZÉS:** A hibaelhárításra, gyakori problémákra és a GYIK-re vonatkozó további opciókat itt találhatja: [dell.com/support](https://dell.com/support). Ha technikai támogatást kérne a Delltől, lásd: „[A Dell elérhetőségei](#)”.

## Diagnosztika

A számítógép beépített diagnosztikai eszközökkel rendelkezik, hogy segítsen annak meghatározásában, mi a probléma a számítógéppel. Ezek az eszközök hibaüzenetekkel, fényjelzésekkel vagy hangjelzésekkel tájékoztatják a problémáról.

## Rendszerindítás előtti rendszerfelmérés (PSA)

A rendszerindítás előtti rendszerfelmérés (PSA) segítségével kimutathatók a különböző hardverproblémák. Az ePSA teszteli többek között az alaplapot, a billentyűzetet, a kijelzőt, a memóriát és a merevlemezt.

 **MEGJEGYZÉS:** A PSA nem minden számítógépen támogatott.

## A PSA indítása

1. Kapcsolja be vagy indítsa újra a számítógépet.
2. A Dell logónál nyomja meg az <F12>-es gombot, hogy belépjen a rendszerindító menübe.

 **MEGJEGYZÉS:** Ha túl sokáig várt, és megjelenik az operációs rendszer logója, várjon, amíg megjelenik a Windows asztal, majd indítsa újra a számítógépet, és próbálkozzon újra.

3. Válassza a **Diagnostics** (Diagnosztika) lehetőséget, és nyomjon <Enter>-t.

4. A teszt futtatásához kövesse a képernyőn megjelenő utasításokat.

Ha egy adott komponensnél hibát észlel, a teszt leáll, a számítógép hangjelzést ad ki, és megjelenik egy hibaüzenet. Jegyezze fel a hibakódokat, és keresse meg a megoldást a **dell.com/support** oldalon, vagy forduljon a Dell-hez.

Kövesse a képernyőn látható utasításokat, hogy továbblépjen a következő teszthez, újratestelje azokat a komponenseket, amelyeknél hibát észlelt, vagy leállítsa a tesztet és újraindítsa a számítógépet.

Ha a PSA sikeresen véget ér, a következő üzenet jelenik meg a képernyőn: "No problems have been found with this system so far. Do you want to run the remaining memory tests? This will take about 30 minutes or more. Do you want to continue? (Recommended) " (A rendszerben eddig nem észleltünk hibát. Kéri a hátralevő memóriatesztek lefuttatását? Ez 30 percig vagy tovább is eltarthat. Folytatja? (Javasolt)). Ha memóriaproblémákat észlelt, nyomja meg az <y> gombot, ha nem, nyomja meg az <n> gombot a teszt befejezéséhez.

 **MEGJEGYZÉS:** A teszt során bármikor megnyomhatja az <Esc> gombot, hogy abbahagyja a tesztet, és újraindítsa a számítógépet.

## Továbbfejlesztett rendszerindítás előtti rendszerfelmérés (ePSA)

A továbbfejlesztett rendszerindítás előtti rendszerfelmérés (ePSA) segítségével kimutathatók a különböző hardverproblémák. Az ePSA teszteli többek között az alaplapot, a billentyűzetet, a kijelzőt, a memóriát és a merevlemez.

 **MEGJEGYZÉS:** Az ePSA nem minden számítógépen támogatott.

Az ePSA kezdőképernyője három részre oszlik:

- Eszközök ablak — Az ePSA kezdőképernyő bal oldalán jelenik meg. Tartalmazza a számítógépen található valamennyi eszközt, és használható az eszközök kiválasztására.

- Vezérlőablak — Az ePSA kezdőképernyő jobb alsó részében található.
  - Ha a vezérlőablakban kijelöli a **Thorough Test Mode** (alapos teszt mód) jelölőnégyzetet, azzal maximális alaposágú tesztet kér, ami tovább tart.
  - A vezérlőablak bal alsó részében megjelenik egy állapotsor, amely mutatja a tesztek előrehaladását.
  - A kiválasztott eszközök teszteléséhez kattintson a **Run Tests** (Tesztek futtatása) lehetőségre.
  - Az ePSA tesztből való kilépéshez és a számítógép újraindításához kattintson az **Exit** (Kilépés) gombra.
- Állapotablak — Az ePSA kezdőképernyő jobb oldalán található.

Az állapotablakban négy fül található:

- **Configuration** (Konfiguráció) — Részletes konfigurációs és állapotinformációkat jelenít meg minden eszközről, amely az ePSA teszt során tesztelhető.
- **Results** (Eredmények) — Megjeleníti az összes végrehajtandó tesztet, azok tevékenységét, illetve a tesztek eredményét.
- **System Health** (Rendszerállapot) — Megjeleníti az akkumulátor, a tápegység, ventilátorok stb. állapotát.
- **Event Log** (Eseménynapló) — Részletes információt ad az összes tesztről. A **Stat** (Statisztikák) oszlop megjeleníti a tesztek állapotát.

## LCD BIST

Az LCD BIST (Built In Self Test) segítségével meghatározhatja, hogy egy kijelzési problémát az LCD vagy valamilyen más elem okoz-e. A teszt különböző színeket és szövegeket jelenít meg a képernyőn, és ha a problémát nem észleli a teszt során, akkor a hiba nem az LCD-ben van.

 **MEGJEGYZÉS:** A perifériás eszközök saját diagnosztikával rendelkezhetnek. További információt az adott perifériás eszköz dokumentációjában talál.

### Az LCD BIST indítása

1. Kapcsolja be vagy indítsa újra a számítógépet.
2. A Dell logónál nyomja meg az <F12>-es billentyűt, hogy belépjen a rendszerindító menübe.

 **MEGJEGYZÉS:** Ha túl sokáig várt, és megjelenik az operációs rendszer logója, várjon, amíg megjelenik a Windows asztal, majd indítsa újra a számítógépet, és próbálkozzon újra.

3. Válassza a **Diagnostics** (Diagnosztika) lehetőséget, és nyomjon <Enter>-t.
4. Ha nem lát színes vonalakat a képernyőn, nyomja meg az <N> billentyűt, hogy belépjen az LCD BIST-be.

## Az ePSA indítása

Az ePSA indításához:

1. Indítsa újra a számítógépet.
2. A Dell logónál nyomja meg az <F12>-es billentyűt, hogy belépjen a rendszerindító menübe.  
 **MEGJEGYZÉS:** Ha túl sokáig várt, és megjelenik az operációs rendszer logója, várjon, amíg megjelenik a Windows asztal, majd indítsa újra a számítógépet, és próbálkozzon újra.
3. Válassza a **Diagnostics** (Diagnosztika) lehetőséget, és nyomjon <Enter>-t.
4. Kövesse a képernyőn megjelenő utasításokat, hogy elvégezze a tesztet, és jegyezze fel a megjelenő hibaüzeneteket.

Ha egy adott komponensnél hibát észlel, a teszt leáll, a számítógép hangjelzést ad ki, és megjelenik egy hibaüzenet. Jegyezze fel a hibakódokat, és keresse meg a megoldást a **dell.com/support** oldalon, vagy forduljon a Dell-hez.

Kövesse a képernyőn látható utasításokat, hogy továbblépjen a következő teszthez, újratestelje azokat a komponenseket, amelyeknél hibát észlelt, vagy leállítsa a tesztet és újraindítsa a számítógépet.

Ha a PSA sikeresen véget ér, a következő üzenet jelenik meg a képernyőn: "No problems have been found with this system so far. Do you want to run the remaining memory tests? This will take about 30 minutes or more. Do you want to continue? (Recommended) " (A rendszerben eddig nem észleltünk hibát. Kéri a hátralevő memóriatesztek lefuttatását? Ez 30 percig vagy tovább is eltarthat. Folytatja? (Javasolt)). Ha memóriaproblémákat észlelt nyomja meg az <y> billentyűt, ha nem, nyomja meg az <n> billentyűt a teszt befejezéséhez.

Ha az ePSA hibákat talált, a következő üzenet jelenik meg a képernyőn: "Testing completed. One or more errors were detected." (A teszt véget ért, és egy vagy több hibát észlelt.)

A **Status** (Állapot) ablak **Event Log** (Eseménynapló) füle alatt található az ePSA tesztek során észlelt hibák.



## Hangjelzések

Ha hibákat vagy problémákat észlel, a számítógép az indítás során különböző hangüzeneteket hallathat. A hangüzenet egy hangkódot tartalmaz, amely azonosítja a problémát. Ha hangüzenetet hall, jegyezze fel a hangkódot, és kérjen segítséget a Dell-től.

 **MEGJEGYZÉS:** Nem minden számítógépre vonatkozik valamennyi, a táblázatban szereplő hangkód.

### Hangjelzések    Lehetséges probléma

---

Egy	Lehetséges alaplapp meghibásodás - BIOS ROM ellenőrzőösszeg meghibásodás
Kettő	Nem található RAM <b>MEGJEGYZÉS:</b> Memóriamodul cseréje esetén ellenőrizze, hogy megfelelően cserélte-e ki azt.
Három	Az alaplapp esetleges hibája — Lapkakészlet hiba
Négy	RAM olvasás/írás hiba
Öt	A valós idejű óra meghibásodása
Hat	A videokártya vagy videovezérlő hibája.
Hét	Processzor meghibásodás <b>MEGJEGYZÉS:</b> Ezt a hibakódot csak az Intel processzorral rendelkező számítógépek támogatják.
Nyolc	Kijelző meghibásodás

# BIOS

---

A BIOS a számítógéppel kapcsolatos hardveradatokat tárol, és rendszerindításkor továbbítja ezeket az operációs rendszernek. A BIOS-ban tárolt alapvető hardverbeállításokat elvégezheti a BIOS beállítási program segítségével.

A BIOS beállítási programot a következőkre használhatja:

- Beállíthat vagy módosíthat egy felhasználó által kiválasztható opciót, például a felhasználói jelszót.
- Megnézheti a számítógépére telepített eszközöket, például a memória mennyiségét, a merevlemez típusát stb.
- Miután valamilyen hardvert adott hozzá a számítógéphez, módosított vagy távolított el, módosíthatja a rendszerkonfigurációs információt.

## BIOS beállítások módosítása

 **FIGYELMEZTETÉS:** A BIOS beállítási program hibás beállításai azt eredményezhetik, hogy a számítógépe nem indul el, nem működik helyesen, vagy megsérül.

Előfordulhat, hogy módosítania kell a beállításokat, például a dátumot és időt, a rendszerindító eszközt és a rendszerindítási sorrendet, engedélyeznie kell vagy le kell tiltania a PowerShare-t vagy más módosítást kell végeznie. Ezen beállítások megváltoztatásához lépjen be a BIOS beállítási programba, keresse meg a megváltoztatni kívánt beállítást, és kövesse a képernyőn megjelenő utasításokat.

## Belépés a BIOS beállítási programba

1. Kapcsolja be vagy indítsa újra a számítógépet.
2. Nyomja meg az <F2 gombot> a Dell logónál, és lépjen be a BIOS beállítási programba.

 **MEGJEGYZÉS:** Ha túl sokáig várt, és megjelenik az operációs rendszer logója, várjon, amíg megjelenik a Windows asztal, majd indítsa újra a számítógépet, és próbálkozzon újra.

# A BIOS jelszó átállítása

A BIOS jelszóval növelhető a számítógép biztonsága. Számítógépét konfigurálhatja úgy is, hogy indításkor vagy a BIOS beállítási programba történő belépésnél jelszót kérjen.

Az elveszített vagy elfelejtett BIOS jelszó átállításához kövesse az alábbi módszereket, a számítógép típusától függően.

 **FIGYELMEZTETÉS:** Ha átállítja a BIOS jelszót, minden adat törlődik a CMOS-ról. Ha bármit módosított a BIOS beállításokban, ezeket a módosításokat újra el kell végeznie a jelszó átállítása után.

## A CMOS elem eltávolítása

 **VIGYÁZAT!** Mielőtt bármilyen munkát végezne a számítógép belsejében, olvassa el a biztonsági tudnivalókat.

A legtöbb alaplapon egy gombesem segítségével történik a BIOS beállítások tárolása, ide értve a jelszót is. A jelszó átállításához vegye ki a gombesemet, várjon 15-30 percet, majd tegye vissza a gombesemet.

 **MEGJEGYZÉS:** A coin-cell típusú akkumulátor elhelyezkedésével, kivételével és cseréjével kapcsolatos információkért tekintse meg a *Szerviz kézikönyvet* itt: **dell.com/support**.

## Az alaplapon az ugrató használata

Az asztali számítógépekben található legtöbb alaplapon tartalmaz egy ugratót, amellyel törölhetők a CMOS-beállítások, tehát a BIOS jelszó is. Az ugrató helye az alaplaptól függően változik. Keresse az ugratót a CMOS elem közelében, a jelölése általában CLR, CLEAR, CLEAR CMOS vagy hasonló.

3 tű található, az ugrató a közepén lévő tűt kapcsolja össze a bal vagy jobb oldali tűvel. néhány másodpercet, majd vegye ki az ugratót, és csatlakoztassa az ugrató közepén Vegye ki az ugratót, és kapcsolja össze a közepén lévő tűt a másik oldali tűvel.Várjon néhány másodpercet, majd vegye ki az ugratót, és csatlakoztassa a közepén lévő tűjét az eredetileg kapcsolt tűhöz.

 **VIGYÁZAT!** Mielőtt bármilyen munkát végezne a számítógép belsejében, olvassa el a biztonsági tudnivalókat.

 **MEGJEGYZÉS:** Az ugrató elhelyezkedésével és a számítógép belsejében végzett munkákkal kapcsolatban tekintse meg a *Szerviz kézikönyvet* itt: **dell.com/support**.

# Rendszerindítási sorrend módosítása

Előfordulhatnak olyan esetek, amikor módosítania kell a rendszerindítási sorrendet, hogy ne az alapértelmezett, hanem egy másik eszközről indítson, ha például újratelepítette az operációs rendszert, helyreállító lemezről vagy USB-meghajtóról indít.

A Boot Menü vagy a BIOS beállítási program segítségével kiválaszthatja a rendszerindítási sorrendet.

## A Rendszerindító menü használata

A Rendszerindító menüből módosíthatja a számítógép rendszerindítási sorrendjét a jelenlegi rendszerindításra. A számítógép csak a jelenlegi rendszerindításnál indít a kiválasztott eszközről, a számítógép következő indításakor visszaáll az alapértelmezett eszközre.

Rendszerindító eszköz kiválasztása a Rendszerindító menüből:

1. Kapcsolja be vagy indítsa újra a számítógépet.
2. Nyomja meg az <F2 gombot> a Dell logónál, és lépjen be a BIOS beállítási programba.  
 **MEGJEGYZÉS:** Ha túl sokáig várt, és megjelenik az operációs rendszer logója, várjon, amíg megjelenik a Windows asztal, majd indítsa újra a számítógépet, és próbálkozzon újra.
3. A felfele vagy lefele mutató nyilakkal válassza ki azt az eszközt, amelyről a rendszerindítást szeretné végezni, majd nyomja meg az <Enter> billentyűt, vagy nyomja meg a rendszerindító eszköz mellett megjelenő számot.

## A BIOS beállítási program használata

Használja a BIOS beállítási programot az Ön számítógépe által használt eszközök indítási sorrendjének kiválasztására.

Az indítási sorrend megváltoztatása a BIOS beállítási program segítségével:

1. Lépjen be a BIOS beállítási programba.
2. Válassza ki a **Rendszerindítás** fület.
3. Jelölje be a jelölőnégyzeteket, hogy engedélyezze vagy letiltsa az egyes rendszerindításhoz használható eszközöket.
4. A rendszerindítási sorrend módosításához vigye az eszközöket felfele vagy lefele.  
 **MEGJEGYZÉS:** A listán elsőként szereplő eszköz az alapértelmezett rendszerindító eszköz.

# Segítségnyújtás, a Dell elérhetőségei

## Segítségnyújtás

A Dell termékekkel és szolgáltatásokkal kapcsolatban az alábbi helyeken talál információt és segítséget:

### Önsegítő információ

A Windows Súgó és támogatási központ elérése

A Dell termékekkel és szolgáltatásokkal kapcsolatos további információ

Hibaelhárítási tudnivalók, felhasználói kézikönyvek, technikai segítségnyújtó blogok, illesztőprogramok, szoftverfrissítések stb

A Microsoft Windows operációs rendszerrel kapcsolatos tudnivalók

### Önsegítő lehetőségek

#### Windows 8.1

Nyissa meg a Keresés vezérlőgombot, írja be a **Súgó és támogatás** szavakat a keresőnégyzetbe, majd nyomjon <Enter>-t.

#### Windows 7

Kattintson a **Start**  → **Súgó és**

**támogatás lehetőségre.**

**dell.com**

**dell.com/support**

**microsoft.com**

## A Dell elérhetőségei

Amennyiben értekezési, technikai támogatási vagy ügyfélszolgálati kérdései vannak a Dell-hez, látogasson el erre a címre: **dell.com/contactdell**.

 **MEGJEGYZÉS:** Ezek rendelkezésre állása országtól és terméktől függ, továbbá lehetséges, hogy bizonyos szolgáltatások nem állnak rendelkezésre az ön területén.

 **MEGJEGYZÉS:** Ehhez nem szükséges élő internetkapcsolattal rendelkeznie, a kapcsolódáshoz szükséges adatok szerepelnek a vásárláskor kapott számlán, csomagoláson, vagy a Dell termékkatalógusában.

# Hivatkozások

---

## A számítógép karbantartása

A számítógéppel kapcsolatos általános problémák elkerülése érdekében javasoljuk, hogy végezze el az alábbiakat:

- A számítógépet olyan helyre helyezze, ahol a tápellátás könnyen hozzáférhető, megfelelő a szellőzés, és sima a felület.
- A számítógép szellőző- és egyéb nyílásait soha ne zárja el, a nyílásokba semmit ne dugjon be, illetve ne hagyja, hogy a nyílásokban por rakódjon le.
- Rendszeresen végezzen biztonsági mentést az adatairól.
- Rendszeresen végezzen vírusellenőrzést.
- A My Dell és a számítógépen elérhető más eszközök segítségével rendszeresen ellenőrizze számítógépét.
- Puha, száraz ruhával rendszeresen törölje át a számítógépet.

△ **FIGYELMEZTETÉS: Ha vizet vagy más oldószert használ a tisztításhoz, az károsíthatja a számítógépet.**

- Ellenőrizze, hogy elegendő szabad hely legyen a belső merevlemezen. Ha nem áll rendelkezésre megfelelő tárhely, az ronthatja a teljesítményt.
- Engedélyezze az automatikus Windows és egyéb szoftverfrissítéseket, hogy kijavíthassák a szoftverekkel kapcsolatos problémákat, és javítsák a számítógép biztonságát.

## Energiagazdálkodás

Az energiagazdálkodás lehetővé teszi, hogy a különböző komponensek energiaellátásának szabályozásával csökkentse a számítógép energiahasználatát. A BIOS beállítási program és az operációs rendszer lehetővé teszi, hogy konfigurálja az áramellátást, így bizonyos összetevők csökkenthetők vagy lekapcsolhatók.

Néhány gyakori energiatakarékos állapot Microsoft Windowsban:

- **Alvó állapot** — Az alvó állapot olyan energiatakarékos állapot, amely lehetővé teszi, hogy amikor újra dolgozni akar, a számítógép gyorsan (általában néhány másodpercen belül) visszaálljon a teljes energiahasználatú működésre.
- **Hibernálás** — Hibernáláskor a megnyitott dokumentumok és programok a merevlemezre kerülnek, majd a számítógép kikapcsol.

- **Hibrid alvó állapot** — A hibrid alvó állapot az alvó állapot és a hibernálás kombinációja. A megnyitott dokumentumok és programok a memóriába és a merevlemezre kerülnek, majd a számítógép alacsony energiafogyasztású állapotra vált, amelyből gyorsan visszaáll, ha dolgozni szeretne. Ha a hibrid alvó mód engedélyezve van, a számítógép elaltatása automatikus hibrid alvó állapotba helyezi a számítógépet.
- **Kikapcsolás** — A kikapcsolás olyankor hasznos, ha hosszabb ideig nem akarja használni a számítógépet. Megőrzi a számítógép biztonságát, és több energiát takarít meg. Mielőtt hardvereket helyezne be a számítógépbe vagy venne ki onnan, kapcsolja ki a számítógépet. A kikapcsolás nem javasolt, ha a munkát szeretné gyorsan elkezdni.

## Az energiaellátási beállítások konfigurálása

Az energiaellátási beállítások konfigurálásához tegye az alábbiakat:

### Windows 8.1

1. Kattintson bárhová a Start képernyőn.
2. Kattintson az **Összes alkalmazás** lehetőségre a képernyő jobb alsó sarkában.
3. A **Windows Rendszer** alatt kattintson a **Vezérlőpultra**.
4. Ha a vezérlőpult kategóriákra rendeződik, kattintson a **Megtekintés a következő szerint:** legördülőlista lehetőségre, és válassza a **kis ikonok** vagy **nagy ikonok** lehetőséget.
5. Kattintson az **Energiagazdálkodási lehetőségekre**.
6. A számítógép használatától függően válassza ki a megfelelő sémát a listáról.
7. Az energiaellátási beállítások módosításához kattintson a **Séma beállításainak módosítása** lehetőségre.

### Windows 7

1. Kattintson a Start  → **Vezérlőpult** → **Energiagazdálkodási lehetőségek** elemre.
2. A számítógép használatától függően válassza ki a megfelelő sémát a listáról.
3. Az energiaellátási beállítások módosításához kattintson a **Séma beállításainak módosítása** lehetőségre.

## A főkapcsoló magatartásának konfigurálása

A főkapcsoló magatartásának konfigurálásához tegye az alábbiakat:

### Windows 8.1

1. Kattintson bárhová a Start képernyőn.
2. Kattintson az **Összes alkalmazás** lehetőségre a képernyő jobb alsó sarkában.
3. A **Windows Rendszer** alatt kattintson a **Vezérlőpultra**.
4. Ha a vezérlőpult kategóriákra rendeződik, kattintson a **Megtekintés a következő szerint:** legördülőlista lehetőségre, és válassza a **kis ikonok** vagy **nagy ikonok lehetőséget**.
5. Kattintson az **Energiagazdálkodási lehetőségekre**. A **főkapcsoló megnyomásakor opció** melletti legördülőlistáról válassza ki, hogy mit tegyen a számítógép, amikor megnyomja a főkapcsolót. Különböző lehetőségeket adhat meg arra az esetre, ha a számítógép akkumulátorról működik, illetve ha hálózati adapterhez van csatlakoztatva.
6. Kattintson a **Módosítások mentése** lehetőségre.

### Windows 7

1. Kattintson a **Start**  → **Vezérlőpult** → **Energiagazdálkodási lehetőségek** elemre.
2. Kattintson **A főkapcsoló funkciójának megadása** lehetőségre.
3. A **főkapcsoló megnyomásakor:** melletti legördülőlistáról válassza ki, hogy mit tegyen a számítógép, amikor megnyomja a főkapcsolót. Különböző lehetőségeket adhat meg arra az esetre, ha a számítógép akkumulátorról működik, illetve ha hálózati adapterhez van csatlakoztatva.
4. Kattintson a **Módosítások mentése** lehetőségre.

## Az akkumulátor élettartamának növelése

Az akkumulátor működési ideje, azaz az addig eltelt idő, amíg az akkumulátor lemerül, a laptop használatától függően változhat.

Az akkumulátor működési ideje jelentősen csökken az alábbiak esetén:

- Optikai meghajtók használata.
- Vezeték nélküli kommunikációs eszközök, ExpressCard kártyák, memóriakártyák vagy USB eszközök használata.
- A képernyő nagy fényerővel történő használata, 3D képernyővédők vagy egyéb, nagy erőforrást igénylő programok, például összetett 3D játékok használata.



Az akkumulátor teljesítménye az alábbiakkal növelhető:

- Ha lehetséges, a számítógépet működtesse hálózatról. Az akkumulátor élettartama egyenes arányban csökken a lemerülések és újratöltések számával.
- Konfigurálja az energiagazdálkodási beállításokat a Microsoft Windows Energiagazdálkodási lehetőségek segítségével, hogy optimalizálja a számítógép energiahasználatát (lásd „[Energiagazdálkodás](#)”).
- Engedélyezze a számítógépen az alvó/készenléti állapot és hibernálás lehetőségeket.

 **MEGJEGYZÉS:** Az akkumulátor élettartama idővel csökken annak függvényében, hogy milyen gyakran és milyen körülmények között használják az akkumulátort.

Az akkumulátor-töltésének módja konfigurálható úgy, hogy az növelje az akkumulátor élettartamát.

### Dell hosszú élettartam üzemmód

Ha a számítógépet gyakran csatlakoztatja le az áramról és csatlakoztatja vissza anélkül, hogy az akkumulátor teljesen lemerülhetne, az csökkentheti az akkumulátor élettartamát. A hosszú élettartam mód megvédi az akkumulátort azáltal, hogy mérsékeli az akkumulátor töltési szintjét, és megakadályozza a gyakori töltés/lemerülési ciklust.

A Dell laptop automatikusan követi az akkumulátor töltési és lemerülési magatartását, és ha szükséges, megjelenít egy üzenetet arra vonatkozóan, hogy engedélyezze a hosszú élettartam módot.

 **MEGJEGYZÉS:** Nem minden laptop támogatja a Dell hosszú élettartam üzemmódot.

A Dell hosszú élettartam üzemmód konfigurálásához:

1. Kattintson jobb gombbal az akkumulátor ikonra a Windows értesítési területen, és kattintson a **Dell Kiterjesztett akkumulátor élettartam lehetőségekre**.  
Megjelenik az **Akkumulátormérő** párbeszédpanel.
2. Kattintson a **Hosszú élettartam mód** fülre.
3. A hosszú élettartam mód bekapcsolásához kattintson az **Engedélyez**, a kikapcsoláshoz kattintson a **Letiltás** lehetőségre.
4. Kattintson az **OK** gombra.

 **MEGJEGYZÉS:** Ha a hosszú élettartam mód engedélyezve van, az akkumulátor csak a kapacitás 88% – 100%-a esetén tölt.

## Dell asztali mód

Ha a számítógépet elsősorban csatlakoztatott hálózati adapterrel használja, engedélyezheti az asztali módot, hogy mérsékelje az akkumulátor töltöttségi szintjét. Így csökkenthető a töltési/lemerülési ciklusok száma, és növelhető az akkumulátor élettartama.

A Dell laptop automatikusan követi az akkumulátor töltési és lemerülési magatartását, és ha szükséges, megjelenít egy üzenetet arra vonatkozóan, hogy engedélyezze az asztali módot.

 **MEGJEGYZÉS:** Nem minden számítógép támogatja a Dell asztali módot.

Az asztali mód engedélyezéséhez vagy letiltásához:

1. Kattintson jobb gombbal az akkumulátor ikonra a Windows értesítési területen, és kattintson a **Dell Kiterjesztett akkumulátor élettartam lehetőségre**. Megjelenik az **akkumulátormérő** párbeszédpanel.
2. Kattintson az **Asztali mód** fülre.
3. Kattintson az **Engedélyezés** vagy **Letiltás** lehetőségre.
4. Kattintson az **OK** gombra.

 **MEGJEGYZÉS:** Ha az asztali mód engedélyezve van, az akkumulátor csak a kapacitás 50% – 100%-a esetén tölt.

## Áttelepítési javaslatok

A számítógép áttelepítése az adatok és alkalmazások áthelyezését jelenti két különböző számítógép között. Áttelepítésre leggyakrabban olyankor van szükség, amikor egy új számítógépet vásárol, vagy egy új operációs rendszert telepít.

 **FIGYELMEZTETÉS:** Bár létezik néhány segédprogram, amely megkönnyíti az áttelepítést, javasoljuk, hogy a fájlokról, például képekről, zenékről, dokumentumokról stb. végezzen biztonsági másolatot.

## Áttelepítés Windows operációs rendszerről egy újabb verziójú operációs rendszerre

Ha egy újabb operációs rendszerre végez áttelepítést, olvassa el a Microsoft ide vonatkozó utasításait. A részleteket lásd: **[www.microsoft.com](http://www.microsoft.com)**.

# Ergonómiai utasítások

△ **FIGYELMEZTETÉS: A billentyűzet helytelen vagy hosszan tartó használata sérüléshez vezethet.**

△ **FIGYELMEZTETÉS: A monitor képernyőjének hosszú időn keresztül történő nézése megerőltetheti a szemet.**

A kényelmes és hatékony munkavégzés érdekében a számítógépes munkaállomás kialakítása előtt tekintse át az alábbi ergonómiai javaslatokat.

A laptopokat nem feltétlenül tervezték olyan folyamatos működésre, mint az irodai berendezéseket. Ha a laptopot folyamatosan akarja használni, javasoljuk, hogy csatlakoztasson hozzá egy külső billentyűzetet.

- Helyezze úgy a számítógépet, hogy a képernyő és a billentyűzet munka közben közvetlenül ön előtt legyen. A billentyűzet megfelelő elhelyezéséhez a Dell és más gyártók speciális asztalokat kínálnak.
- A külső képernyőt kényelmes látótávolságra helyezze. A javasolt távolság a szemtől 510 mm–610 mm.
- Amikor szemben ül a monitorral, ellenőrizze, hogy a monitor szemmagasságban vagy egy kicsivel alatta legyen.
- Billentse a képernyőt a megfelelő szögbe, állítsa be a kontrasztot és a fényerőt, valamint a környezeti világítást (mennyezeti lámpát, asztali lámpát, a függönyöket, a közeli ablak sötétítését) úgy, hogy a lehető legkevésbé verődjenek vissza a külső fények a képernyőn.
- Használjon megfelelő háttámaszt biztosító széket.
- A billentyűzet és az egér használatakor tartsa alkarját csuklójával egyvonalban, vízszintesen, semleges, kényelmes helyzetben.
- A billentyűzet és az egér használatakor mindig hagyjon helyet, ahol pihentetheti a kezét.
- Hagyja a felkarjait szabadon lógni a teste mellett.
- Üljön egyenesen, lábfeje legyen a padlón, combjai legyenek vízszintesen.
- Ülés közben ellenőrizze, hogy a lába súlya a lábfejre nehezedjen, és ne az ülés elülső részére. Állítsa be a szék magasságát vagy használjon lábtámaszt, hogy megtartsa a megfelelő helyzetet.
- Váltogassa a munkatevékenységeket. Próbálja úgy beosztani a munkáját, hogy ne kelljen hosszú ideig gépelnie. Ha befejezte a gépelést, végezzen olyasmit, amihez mindkét kezére szükség van.
- Rendezze el úgy az asztala körüli területet, hogy ne legyen ott a kényelmes ülést gátló, esetleg potenciális botlásveszélyt okozó tárgy vagy tápkábel.

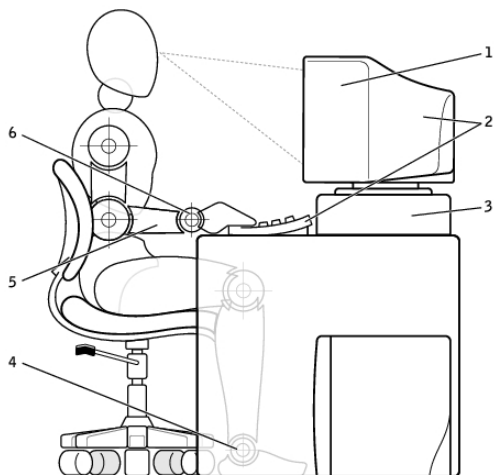

1 képernyő szemvonalban vagy az alatt

2 a képernyő és a billentyűzet közvetlenül a felhasználó előtt

3 monitorállvány

4 a lábak teljes talppal a padlón

5 karok az asztal szintjén

6 a csuklók egyenes, nyugodt helyzetben

 **MEGJEGYZÉS:** A legújabb ergonómiai utasításokat lásd: [dell.com/regulatory\\_compliance](https://dell.com/regulatory_compliance).

# A Dell és a környezet

Zöldnek lenni nem korlátozást, hanem lehetőségeket jelent. Arról szól, hogy jobb megoldást találjunk.

Nap mint nap lehetőségünk van környezetbarátabb lehetőségeket választani, de amikor technológiát választunk, nem akarjuk, hogy ez a döntés a költségek, a teljesítmény vagy a megbízhatóság rovására menjen. Mi a Dellnél hiszünk abban, hogy nem kell kompromisszumot kötnie, éppen ezért törekszünk arra, hogy a vállalatok és az emberek bátran hozhassanak zöld döntéseket.

Ezt úgy tesszük valósággá, hogy praktikus termékeket és szolgáltatásokat kínálunk, amelyek hatással vannak valós környezeti problémákra. A környezetbarát magatartás gyökerénél az a meggyőződés áll, hogy a jobb megoldások lehetségesek. Létezik jobb megoldás az idő, pénz és az erőforrások használatára, arra, hogy jobban éljünk, dolgozzunk és sikert arassunk világunkban.



## **Bambusz – A természet megoldása a környezetbarát csomagolásra**

Annak érdekében, hogy elérjük közös célunkat, és új megoldásokat találjunk bolygónk természeti erőforrásainak megőrzésére, a Dell praktikus, ám innovatív csomagolási megoldásokat kínál, amelyek minimális hatással vannak a környezetre. Ha kevesebb a csomagolás, az a vásárló dolgát is megkönnyíti. Az újrahasznosítható csomagolást könnyű leselejtezni, a fenntartható anyagok pedig jó hatással vannak a bolygóra.

Bambuszcsomagolást számos Dell terméknel használunk.

Az egyszerű leselejtezés érdekében bambuszcsomagolásaink biológiai úton lebomlanak és a Soil Control Lab laboratórium "komposztálható" minősítésével rendelkeznek.

Tudjuk, hogy az ön számára is fontos a felelősségteljes beszerzés, ezért a bambuszt a pandák étletterétől távol eső erdőkből szerezzük be.



### **Csatlakozzon az Ültessen egy fát (Plant a Tree) programhoz**

A Dell annak érdekében hozta létre az Ültessen egy fát programot, hogy ön ellensúlyozhassa a számítógépes berendezések használatából eredő üvegházhatású gázok kibocsátásának környezetszennyező hatását, és segítsen bolygónk egészségesebbé tételében - fáról fára, erdőről erdőre.



### **Újrahasznosítás a Dell-lel**

Kérjük, hogy új számítógép vásárlásakor támogassa abbéli erőfeszítéseinket, hogy a technológiát a világ személtlerakó telepeitől távol tartsuk. Velünk gyorsan, kényelmesen és biztonságosan hasznosíthatja újra az otthoni és munkahelyi számítógépeit. Tegyen magának és a bolygónknak egy szívességet - bízva a Dell-re számítástechnikai berendezései szakszerű leselejtezését.

## **Jogszabályi megfeleléssel kapcsolatos irányelvek (Regulatory Compliance Policy)**

A részletekért látogasson el ide: [dell.com/regulatory\\_compliance](https://dell.com/regulatory_compliance).

### **A Regulatory Compliance weboldal kapcsolattartási adatai**

A termékbiztonsággal, elektromágneses kompatibilitással és ergonómiával kapcsolatos kérdésekben ide írjon: [Regulatory\\_Compliance@dell.com](mailto:Regulatory_Compliance@dell.com).

### **További megfeleléségi tudnivalók**

A World Wide Trade Compliance szervezet (WWTC) felelős a Dell import és export szabályozásoknak (ideértve a termékbesorolási szabályozásokat is) való megfeleléséért. A Dell által gyártott rendszerek besorolási adatai a termékspecifikus rendszerek termékbiztonsági, elektromágneses összeférhetőségi és ergonómiai adatlapjaiban található meg.

A Dell termékek import- és exportbesorolásával kapcsolatban ide írjon: [US\\_Export\\_Classification@dell.com](mailto:US_Export_Classification@dell.com).